

РУКОВОДСТВО ПО ЭКСПЛУАТАЦИИ

**VALENTINO 130 F, VALENTINO 130 LF/FR,
VALENTINO 130 LFR**

G20/G25 (магистральный газ) G30/G31 (Пропан-Бутан/Пропан)



Производитель:

Planika Sp. z o.o.

ul. Bydgoska 38

86-061 Brzoza

Poland

ОБЯЗАТЕЛЬНО ОЗНАКОМТЕСЬ С ИНСТРУКЦИЕЙ И СОХРАНИТЕ ЕЕ

1.	ВВЕДЕНИЕ.....	4
2.	ОБЩИЕ ИНФОРМАЦИИ.....	5
3.	БЕЗОПАСНОСТЬ.....	5
3.1.	Информация по технике безопасности.....	7
3.2.	Инструкция по правилам безопасности эксплуатации газового баллона.....	8
4.	ИНСТРУКЦИЯ ПО ЭКСПЛУАТАЦИИ	9
4.1.	Первое включение	9
4.2.	Окрашивание стен и потолков	10
5.	ПУЛЬТ ДИСТАНЦИОННОГО УПРАВЛЕНИЯ	10
5.1.	Дисплей и кнопки.....	11
5.2.	Значение символов	12
5.3.	Конфигурация пульта дистанционного управления с камином.....	12
5.3.1.	Замена батареек.....	13
6.	МЕНЮ ПОЛЬЗОВАТЕЛЯ	15
6.1.	Eco Flow	15
6.2.	Функция синхронизации камина с электрическими устройствами и освещением.....	16
6.3.	Управление дополнительным вентилятором	16
6.4.	Выбор режима управления	17
6.5.	Настройка даты и времени.....	18
6.6.	Настройка временного графика работы камина	18
7.	МЕНЮ ИНСТАЛЛЯЦИИ	19
7.1.	12 или 24-часовой формат времени.....	20
7.2.	Временный график (1, 5/2, 7 дней или ручная установка)	20
7.3.	Термины работы камина на протяжении дня (II, IV или VI)	20
7.4.	Настройка функций меню пользователя.....	21
8.	УПРАВЛЕНИЕ	22
8.1.	Ручное управление.....	22
8.1.1.	Зажжение устройства.....	22
8.1.2.	Регуляция высоты пламени	24
8.1.3.	Регуляция температуры	24
8.1.4.	Временное выключение камина в режиме контроля температуры	24

8.1.5.	Включение и выключение боковых секций камина	25
8.1.6.	Выключение устройства.....	25
8.2.	Автоматическая регуляция – Временный график	26
8.2.1.	Временное изменение установленной температуры в режиме временного графика	26
8.2.2.	Временное выключение устройства в режиме временного графика	27
9.	КАЧЕСТВО СИГНАЛА	28
10.	УСТРАНЕНИЕ ОШЫБОК.....	28
11.	ТЕХНИЧЕСКОЕ ОБСЛУЖИВАНИЕ	32
11.1.	Чистка стекла	32
11.2.	Установка стекла.....	32
11.3.	Демонтаж стекла	36
12.	ОХРАНА ОКРУЖАЮЩЕЙ СРЕДЫ	39
12.1.	Устройство.....	40
13.	ТЕХНИЧЕСКАЯ СПЕЦИФИКАЦИЯ.....	40
14.	КОНТАКТНАЯ ИНФОРМАЦИЯ ПРОИЗВОДИТЕЛЯ	41

1. ВВЕДЕНИЕ

Фирма Planika, проектирует и производит газовые обогревательные устройства, которые соответствуют наивысшим нормам качества и безопасности. Представленное устройство обладает обозначением CE, которое означает, что устройство выполняет основные требования, представленные в Директиве Европарламента и Совета 2009/142/В со дня 30 ноября 2009 г. касающегося устройств сжигающих газы топлива, а также согласно с Нормой EN 613 касающейся конвекционных обогревателей помещений, работающих на газе.

Каждый произведенный фирмой Planika газовый камин, в обязательном порядке проходит заводской процесс контроля качества, а также подвергается тестам по безопасности. Во время продукции устройств используются наивысшего качества материалы, которые гарантируют пользователю исправное и безотказное функционирование устройства.

Устройство поставляется вместе с инструкцией по эксплуатации и инструкцией по монтажу, в которых находится все необходимая информация о процессе установки и работе камина. Владение информацией описанной в инструкции позволяет пользователю на правильную и безопасную эксплуатацию и установку устройства. Дополнительно, в руководстве можно найти технические данные касающиеся устройства, а также информацию на тему аварий, которые могут возникнуть, возможных причин таких аварий, и способ их решения.

ВНИМАНИЕ!!! Инсталлятор данного устройства должен быть сертифицированным и квалифицированным специалистом в области газового отопления и электричества.

Декларация соответствия CE

Настоящим мы заявляем, что проект и конструкция газового отопительного устройства марки Planika отвечают главным требованиям, указанным в Директиве , касающейся газовых приборов.

Продукт: Обогревательное газовое устройство

Тип: VALENTINO 100 F, 100 LF VALENTINO, VALENTINO 100 FR, 100 LFR VALENTINO, VALENTINO 130 F, VALENTINO 130 LF

VALENTINO 130 FR, 130 VALENTINO LFR

ЕЕС Директивы: 2009/142 / ЕС; 2006/95 / ЕС; 2004/108 / ЕС

Стандарты: NEN-EN- 613; NEN-EN- 613 / A1; EN60335-2- 102

Заводской процесс контроля качества в компании гарантирует, что устройства серийного производства соответствуют главным требованиям необходимых директив и стандартов ЕС, содержащихся в нем. Эта декларация будет признана недействительной в случаи какого-либо изменения или вмешательства по отношению к устройству, без предварительного письменного согласия компании Planika.

2. ОБЩАЯ ИНФОРМАЦИЯ

Газовые камины серии VALENTINO являются обогревательными устройствами с закрытой камерой сжигания, работающие на газовом топливе. В каминах используется наивысшего класса автоматику, предназначенную к управлению газовым клапаном. Устройство выполняет пункты европейской директивы относительно безопасности, окружающей среды, а также энергопотребления. Благодаря применению коаксиальной двухконтурной дымоходной системы, воздух к камере сжигания поставляется через внешнюю трубу, извне здания. Целая циркуляционная система полностью закрыта, что делает невозможным попадание выхлопов или результатов сгорания непосредственно в помещение, в котором находится камин. Такая система обеспечивает пользователю 100% безопасность, благодаря отделению воздуха внутри помещения, от продуктов сгорания, которое внутренней трубой коаксиальной системы устраниваются за пределы здания. Газовые камины серии VALENTINO предназначены к пользованию исключительно внутри помещения, и могут работать на натуральном природном газе, или же на сжиженном газе пропан-бутан. Устройства выпускаются в четырех вариантах остекления, что позволяет адаптировать продукт к практически каждому варианту застройки, так, чтобы в полной мере удовлетворить запросы даже наиболее требовательных клиентов. Независимо от варианта остекления, и длины камина VALENTINO, все устройства оснащены в автоматику одно типа, а их способ подсоединения к газовой инсталляции и дымоходной системе идентичен. Пользователь имеет также возможность выбора варианта отделки внутренней части камина, а управление может происходить с помощью пульта дистанционного управления, который прилагается к устройству, или через систему управления “Умного Дома”.

3. БЕЗОПАСНОСТЬ

ВНИМАНИЕ!!! Перед установкой и использованием камина VALENTINO следует обязательно ознакомиться с инструкцией по монтажу и эксплуатации. Данную инструкцию следует сохранить на протяжении всего периода эксплуатации устройства.

ВНИМАНИЕ!!! Устройство следует устанавливать только согласно соответствующим государственным и местным требованиям по установке газовых устройств. Подсоединение к дымоходным каналам, стенные и потолочные переходы, как и все другие элементы, использованные к инсталляции камина, должны быть выполнены опираясь на нормы государственного строительного права, которые обязывают в данной стране. Чтобы обеспечить безопасную инсталляцию и также беспрепятственное использование устройства, следует предостерегать следующие нормы безопасности :

- ☒ Устройство может устанавливать и поддерживать его хорошее состояние исключительно сертифицированный и квалифицированный специалист, который специализируется в отрасли газового обогрева и электричества.
- ☒ Монтаж устройства должен быть проведен таким образом, чтобы сделать возможным беспрепятственный доступ ко всем элементам устройства, которым может быть необходим сервис, а также обеспечить беспрепятственный доступ к элементам крепежа фронтального стекла камина.
- ☒ Не следует запускать в работу устройство, перед полным установлением его на окончательное место предназначения, где камин останется на всю продолжительность его работы.
- ☒ Камин серии VALENTINO должен подвергаться проверке ежегодно, согласно данной инструкцией по установке, а также государственными и местными требованиями, которые обязывают в данной стране, о правилах безопасности газовых устройств (установка и эксплуатация).
- ☒ Следует проверить или данные на информационной табличке на камине совместимы с местным типом газа и давления.
- ☒ Запрещается изменять конструкцию устройства, включая его запломбированные элементы, а также модифицировать заводские настройки камина.
- ☒ Элементы системы управления вместе с газовым клапаном камина не могут быть подвержены на действие влажности.
- ☒ Вблизи устройства всегда должен находиться углекислотный (CO₂) или порошковый огнетушитель
- ☒ Перед подсоединением устройства, следует ознакомиться со всеми схемами подключений (в том числе и электрическими), которые описаны в инструкции по монтажу.
- ☒ Во время первого включения, камин VALENTINO следует на несколько часов зажечь на максимальном уровне высоты пламени, чтобы все элементы нагрелись и выпарили остатки красок, лаков и масел.
- ☒ Рекомендовано дополнительное проветривание и проветривание помещения, в котором установлено устройство, поскольку характерный запах порошковой напыленной краски, которая испаряется, может быть ощутимым еще в течение следующих часов пользования камина.
- ☒ **ВНИМАНИЕ!!!** Во время первого запуска в работу устройства, установщик должен выполнить тесты на герметичность всех газовых соединений, проконтролировать корректность соединений всех элементов системы (в том числе, также и правильность подсоединения вклада камина к дымоходной установке) проверить правильность работы всех элементов, в частности системы контроля поджога и системы контроля гашения пламени.
- ☒ Поверхность камина серии VALENTINO (в частности установленные стекла) может сильно нагреться во время эксплуатации (свыше 100°C) **ВНИМАНИЕ!!!** Свободно доступные части устройства могут быть очень горячими. Не разрешайте детям подходить к устройству!
- ☒ Запрещается запуск в работу устройства без установленного фронтального стекла.
- ☒ В случае обнаружения повреждения любого из стекол, следует связаться с сервисным центром или дистрибьютором.

- ☒ Никогда не следует оставлять включенный камин VALENTINO без надзора.
- ☒ Камин серии VALENTINO следует устанавливать в месте недоступным для детей, некомпетентных лиц и животных, так, чтобы невозможным был непосредственный их контакт с горячими частями камина.
- ☒ В случае обнаружения каких-либо утечек газа следует немедленно выключить камин и перекрыть главный клапан на газовом баллоне СУГ (пропан-бутан) или перекрыть клапан, который доводит натуральный газ к устройству. Следует также проветрить помещение, в котором установлен камин и связаться с сервисным центром.
- ☒ Если не планируется использование устройства длительный период времени, следует перекрыть главный клапан газового баллона СУГ (пропан-бутан) или перекрыть клапан, который доводит натуральный газ к устройству.

3.1. Информации по технике безопасности

- ☒ **ВНИМАНИЕ!!!** Устройство работает при напряжении 230 В, 50 Гц;
- ☒ Каминны Valentino не являются свободностоящими устройствами и предназначены только под застройку, для установки в конструкции.
- ☒ По крайней мере один раз в год следует проводить техническую проверку и сервисное обслуживание.
- ☒ Обязательно соблюдайте минимальные расстояния между негорючими стенками конструкции и самим устройством.
- ☒ Горючие материалы не должны быть размещены ближе, чем в пределах 1 м от устройства.
- ☒ Разрешается размещать только декоративные материалы, которые прилагаются к заказу, и устанавливать их на топку, в соответствии с описанием в инструкции по установке. Неправильное размещение декоративных материалов может привести к сокращению срока службы камина или же к его повреждению.
- ☒ **ВНИМАНИЕ!!!** Обратите особое внимание на то, чтобы не размещать декоративные элементы вокруг электродов зажигания и ионизации, которые находятся на топке.
- ☒ Перед окончательным монтажом и началом конструирования застройки следует удостовериться или клапаны безопасность (антивзрывные клапаны) в верхней и нижней части устройства находится в правильной позиции и или соответственно состыкуются с уплотняющей поверхностью.
- ☒ Если розжиг устройства не правильный или камин в аварийном состоянии, следует перекрыть клапан подачи газа и связаться с инсталлятором, но заранее удостовериться, что устройство не находится под напряжением.
- ☒ В случае повреждения или разбития стекла, устройство нельзя использовать и следует закрыть клапан подачи газа и также безотлагательно поручить замен стекла.
- ☒ Следует избегать контакта с горячими частями устройства, чтобы предотвратить ожоги.

- ☒ Пульт дистанционного управления следует хранить вне доступа детей и некомпетентных лиц не ознакомленных с инструкцией эксплуатации устройства.
- ☒ Если устройство не будет использоваться на протяжении длительного периода времени, следует закрыть клапан подачи газа, а также вытянуть батареи из пульта дистанционного управления. Это предотвратит это повреждение устройства в результате протечки батареи.
- ☒ Может случиться, что устройство отключится автоматически и немедленно опять включится. Такой процесс не является аварией, а тестовой процедурой, необходимость в которой возникает в связи с подробностями техники безопасности а также специальной конфигурацией главного модуля управления устройством. С момента подсоединения модуля управления устройством к источнику питания, такой тест совершатся каждые 24 часа. Если устройство во время теста работает, камин выключится и немедленно включится опять.
- ☒ **ВНИМАНИЕ!!!** Управляя устройством при помощи пульта дистанционного управления с использованием встроенной функции термостата, или (как опция) при помощи мобильного устройства со специальной программкой, или при помощи системы Умного Дома, устройство может включиться, когда хозяев нету в доме.

3.2. Инструкция по правилам безопасности эксплуатации газового баллона

- ☒ Использовать только и исключительно тот вид газа и давление, указанные производителем.
- ☒ Газовые баллоны должны всегда находиться в вертикальной позиции - во время использования и транспорта.
- ☒ Всегда устанавливать газовый баллон в месте легко доступным, чтобы возможно было его немедленное перекрытие.
- ☒ Во время инсталляции никогда не приближать источника пламени а также и горючих элементов к газовому баллону.
- ☒ Баллон с газом должен находиться на расстоянии не меньше, чем 1,5 м от камина VALENTINO.
- ☒ Утечку газа следует локализовать с помощью смеси из пенящейся жидкости и воды. Возникающие волдыри воздуха означают утечку газа.
- ☒ Всегда следует употреблять редуктор давления между газовым баллоном и устройством. Заменять редуктор давления каждые 5 лет. Допустимые давления : 30 мбар, 37 мбар (рекомендованное), 50 мбар. Использовать редукторы только выполняющие требования Европейской Нормы EN 16129.
- ☒ Используйте только одобренные и сертифицированные соединяющие газовые кабели. Следует менять их каждые два года.
- ☒ Гибкий шланг подачи газа к устройству должен быть проложен вдали от острых кромок и горячих поверхностей. Избегайте резких поворотов и изгибов соединительных шлангов по всей их длине.

- ☒ Следует помнить, что баллон с газом СУГ должен быть установлен в хорошо проветриваемом месте. Газ СУГ тяжелее чем воздух, и оседает на поверхности. Накопление газа на поверхности может быть не безопасным и может привести к образованию взрывоопасных смесей.
- ☒ Конструкция, в котором будет размещен баллон с газом СУГ (в зависимости от варианта установки) должна иметь соответствующую достаточную вентиляцию. Она должна иметь отверстия сверху, над уровнем газового баллона (с площадью мин. 1/100 поверхности конструкции) а также нижнюю вентиляционную щель – у основания конструкции (с площадью мин. 1/50 поверхности конструкции).
- ☒ Следует отключить подачу газа из баллона к камину, когда устройство не используется.
- ☒ Наполнение газовых баллонов должно проходить в сертифицированных специальных заправочных станциях.
- ☒ Обмен пустых баллонов на полные следует осуществлять только в авторизованных пунктах.

4. ИНСТРУКЦИЯ ПО ЭКСПЛУАТАЦИИ

Перед первым включением камина, убедитесь, что все подключения и соединения элементов системы были сделаны в соответствии с руководством по установке. Неправильное подключение или соединение отдельных элементов системы управления газом или же неправильное подключение к камере сгорания может привести к проблемной эксплуатации или повреждению устройства.

4.1. Первое включение

Во время первого включения, камин VALENTINO следует на несколько часов зажечь на максимальном уровне высоты пламени, чтобы все элементы нагрелись и выпарили остатки красок, лаков и масел. Рекомендовано дополнительное вентилирование и проветривание помещения, в котором установлено устройство, поскольку характерный запах порошковой напыленной краски, которая испаряется, может быть ощутимым еще в течение следующих часов пользования камина. Особенно чувствительными к испарениям могут быть домашние животные, в основном птицы.

Если во время первого запуска камина на внутренней поверхности стекол (стекла) появится осадок, следует выключить устройство и дать остыть до комнатной температуры, а затем очистить стекла (стекло) средством

для мытья стекол каминов (см. раздел 11.1). Образование налета вызвано сжиганием летучих компонентов красок, которые изначально могут оказать влияние также на качество пламени.

Камин, установлен в конструкции, следует первый раз включить только после полного высыхания всех стен конструкции. Это поможет предотвратить образованию трещин. Если стены конструкции выполнены из каменных материалов, следует оставить их минимум на 6 недель, до полного высыхания, перед тем как камин будет отдан в эксплуатацию.

4.2. Окрашивание стен и потолков

В случаи с газовым обогреванием, можно встретится с явлением окрашивания стен и потолков. Это вызвано конвекционным движением воздуха и частиц пыли, содержащихся в нем. Коричневое окрашивание может произойти также во время сгорания вещества в результате недостаточной вентиляции, курения, использования масляных ламп и свечей. Эти проблемы могут быть частично предотвращены путем обеспечения достаточной вентиляции в помещении, где установлен камин.

5. ПУЛЬТ ДИСТАНЦИОННОГО УПРАВЛЕНИЯ

Устройство оснащено беспроводным пультом дистанционного управления, который работает на радио волнах (868MHz). Пульт позволяет на мануальное управление устройством, но и также на управление на основе временного расписания или заданной температуре в помещении с помощью встроенного в пульт дистанционного управления термостата. Температуру и высота пламени можно регулировать в ручном режиме. В режиме временного расписания, устройство контролирует только температуру.



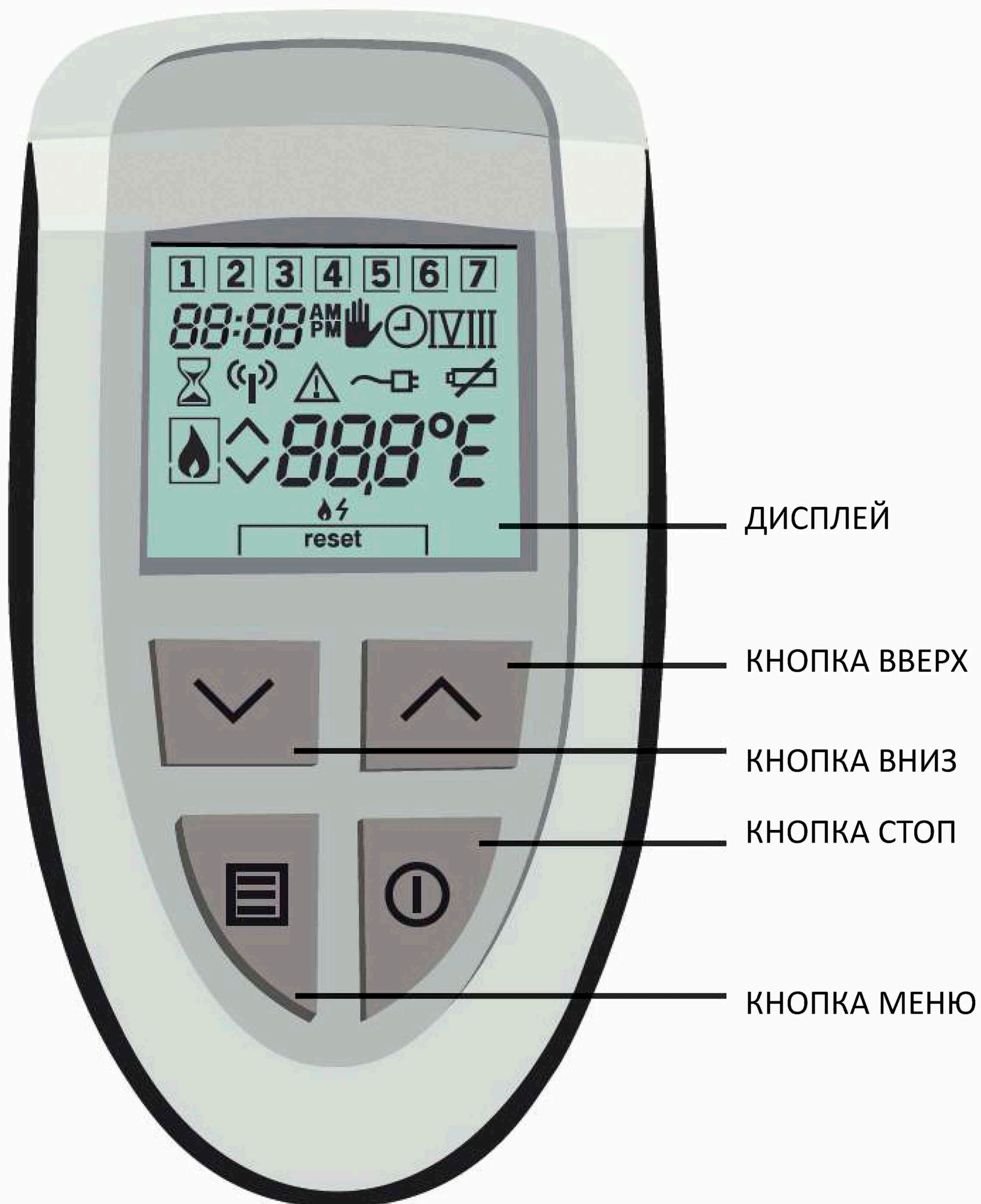

5.1. Дисплей и кнопки



5.2. Значение символов

	Ручное управление
	Временный график включен
I II III IV V VI	Включен период работы
	Камин с закрытой камерой сгорания(слева) или открытой(справа)
	Пламя включено
	Пламя можно включить
	Ошибку зажигания можно перезагрузить
	Горелка выключена–вниз (слева) Горелка включена – вверх (справа)
	Действие в процессе включения
	Ошибка
	Подключение удаленного управления
	Батарейки на грани разрядки (мигает)
88:88 ^{AM} PM	Формат времени (12 или 24-часовой)
1 2 3 4 5 6 7	Дни недели. Квадрат указывает день
888°C	Температура
Err	Ошибка датчиков температуры



Przyciski

	Увеличить настройку или изменить выбор
	Уменьшить настройку или изменить выбор
	Выбор меню
	Перейти в режим работы

5.3. Конфигурация пульта дистанционного управления с камином

После замены батареек или же во время первого включения, чтобы возможным было использование пульта дистанционного управления, следует сконфигурировать пульт и приемник на камине, который находится в монтажном модуле, вместе с газовым комплектом и элементом управления.

Пульт дистанционного управления может соединиться с устройством только тогда, когда он регистрируется в самом устройстве. Чтобы это сделать, следует удостовериться, что устройство не выключено больше чем на 5 минут, а пульт дистанционного управления не находится в режиме „BND” (Экран 1). После этого следуйте инструкции:

- ☒ Нажмите и удерживайте кнопку  на пульте, на протяжении 10 секунд
- ☒ После, нажмите ту же кнопку несколько раз, до момента появления экрана „1”.
- ☒ Нажмите вместе кнопки  и  до момента появления экрана 2.
- ☒ После правильного завершения процесса конфигурации появится стартовый экран. Если конфигурация будет проведена не правильно, на пульте снова появится экран 1.

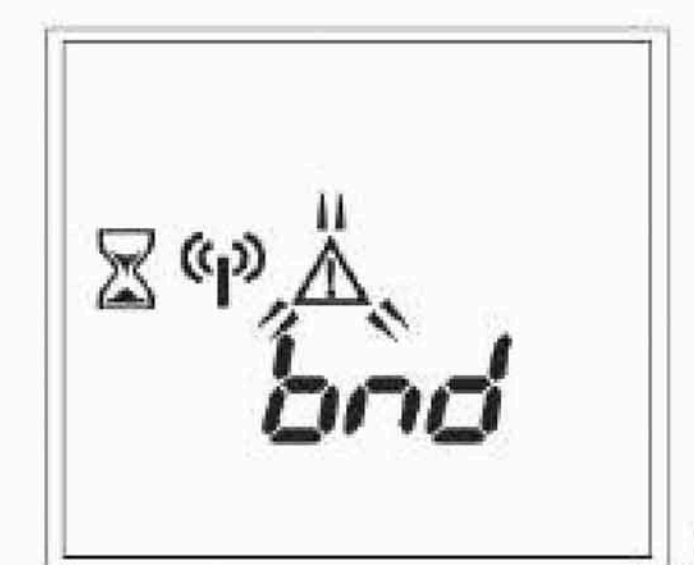

Конфигурация пульта дистанционного управления обязательна после каждой замены батареи или после отключения электричества дольше, чем на 5 минут.

ВНИМАНИЕ!!! Не исключено, хотя и очень маловероятно, что включение камина произойдет не преднамеренно другими пультами дистанционного управления (на пример, пульт от других обогревателей, пульт от автомобиля, гаража и т.д.). В результате этого, устройство может включиться, когда хозяев нету в доме или в нежеланное время. Чтобы предотвратить такую вероятность, следует:

- ☒ Заново сконфигурировать пульт дистанционного управления с камином, если ранее произошло непреднамеренное включение камина.
- ☒ Перекрыть клапан подачи газа возле камина. Это самая эффективная мера безопасности, если камин не будет долго использоваться, или же устройство оставляется на без надзора.
- ☒ Изменить положение приемника, чтобы минимизировать возможность приема нежелательных радиосигналов сигналов.

5.3.1. Замена батареи

Действовать согласно всем правилам безопасности, указанным в инструкциях. Перед использованием пульта дистанционного управления следует вставить в него две прилагаемые батарейки (тип AA). После вставления батареек пульт дистанционного управления готов к использованию. Чтобы продлить срок эксплуатации батареек, после некоторого времени от последнего нажатия кнопок экран гаснет, кроме случаев, когда устройство включено.

Если на экране мигает символ , батарейки следует заменить. Если батарейки полностью разрядятся, пульт выключится. Чтобы избежать таких ситуаций следует вовремя заменять батарейки.

Чтобы заменить батарейки в пульте следует:

- ☒ Снять заднюю крышку пульта, передвигая ее на несколько миллиметров вниз (рисунок 1) и поднимая вверх.
- ☒ Изъять старые батарейки с пульта дистанционного управления.
- ☒ Поместить новый комплект батареек в пульт. (рисунок 2).
- ☒ Установить заднюю крышку пульта, вставляя элементы А и В (рисунок 3) в соответствующие разъемы на основании пульта. (рисунок 2).
- ☒ Толкнуть заднюю крышку вверх, чтобы она заблокировалась в правильной позиции.
- ☒ После замены батареек следует снова сконфигурировать пульт с устройством, установить актуальную дату в время суток. Такая процедура особо необходима в случае режима временного графика работы камина (информация о функциях далее)

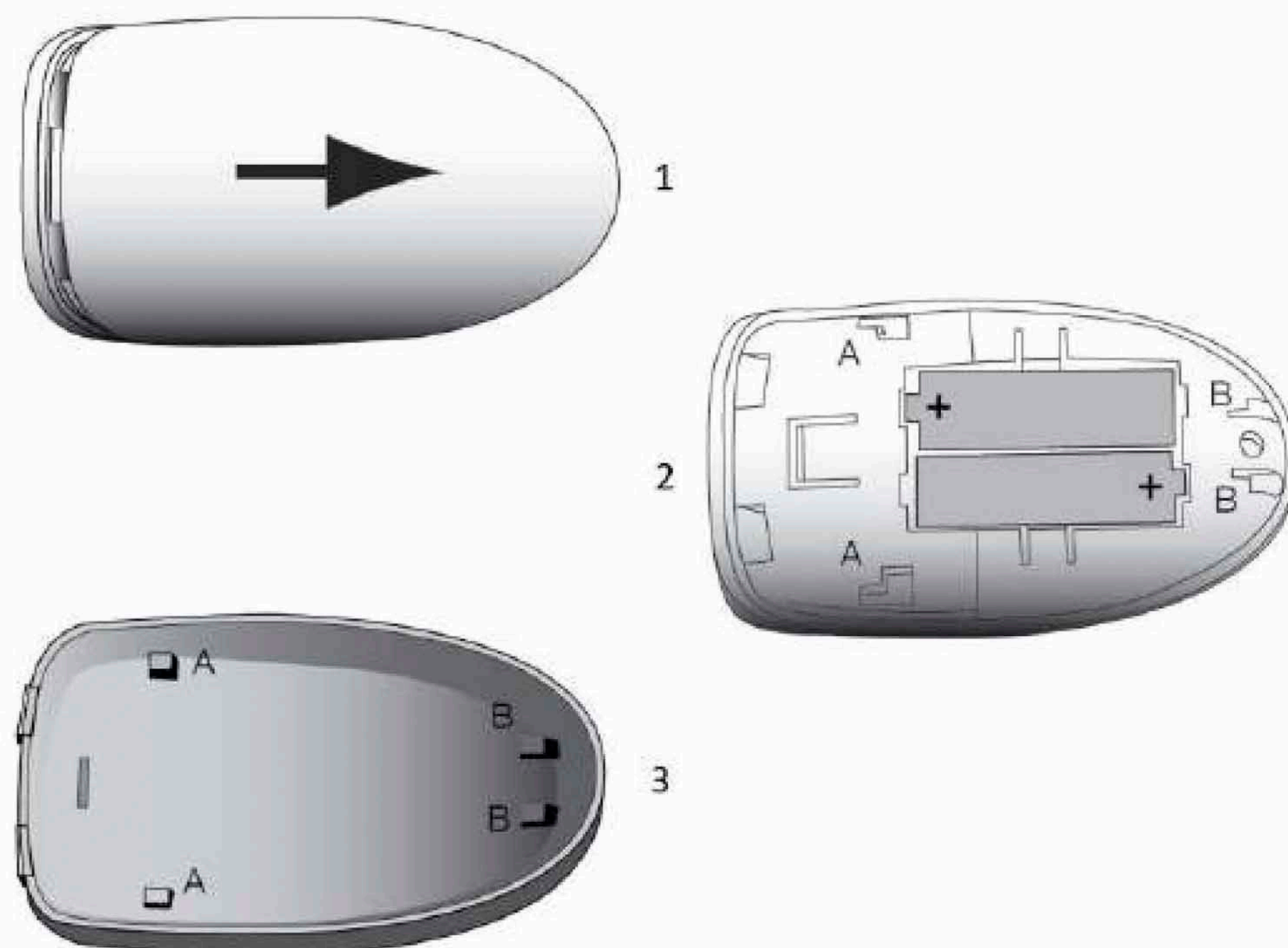



ВНИМАНИЕ!!! Не выбрасывайте использованные батарейки с другими отходами. Следует утилизировать их как и химические отходы.

6. МЕНЮ ПОЛЬЗОВАТЕЛЯ

Меню пользователя состоит из четырех экранов, которые обеспечивают доступ к следующим функциям:

- ☒ Экран 1: Eco Flow
- ☒ Экран 2: Реле (синхронизация с эклектическими устройствами или освещением)
- ☒ Экран 3: Вентилятор
- ☒ Экран 4: Выбор режима управления
- ☒ Экран 5: Меню времени



Если вы не планируете использовать все режимы и связанные с ними функции, доступные в меню пользователя, можно отключить их с помощью соответствующей конфигурации пульта дистанционного управления в меню установки. Эти функции перестают отображаться на пульте дистанционного управления в меню пользователя.

Чтобы активировать меню пользователя следует нажать и придержать кнопку  2 секунды. Чтобы выйти из меню пользователя, следует нажать  или же подождать 5 секунд, после чего пульт автоматически вернется в меню пользователя

6.1. Eco Flow

Функция Eco Flow, позволяет автоматически изменять высоту пламени, в пределах запрограммированного диапазона, без вмешательства пользователя и без необходимости вручную изменять высоту пламени. Это экономит энергию и снижает потребления газа, в то время как пламя обретает интересный и живой вид. Функцию можно включать или выключать при помощи пульта дистанционного управления, но только когда устройство включено. По умолчанию, функция Eco Flow выключена.

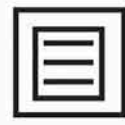
Чтобы активировать или отключить функцию Eco Flow следует:

- ☒ Перейти к экрану 1. меню пользователя, нажимая и придерживая кнопку  2 секунды.
- ☒ Включить или выключить функцию, нажимая кнопки стрелок на пульте дистанционного управления  или  („1” значит включение, а „0” отключение функции Eco Flow).







6.2. Функция синхронизации камина с электрическими устройствами и освещением

Электроника управления газовым клапаном позволяет синхронизироваться с дополнительными электрическими устройствами или же освещением (например, для того, чтобы осветить конструкцию камина)

Такая возможность позволяет управлять этими элементами, с помощью пульта дистанционного управления камина. Встроенное реле может использоваться для управления приемником переменного тока (250V AC / 8A) или постоянного тока (DC 30V макс).

При помощи пульта дистанционного управления камина, выше описанную функцию синхронизации можно включать и отключать. Чтобы активировать или отключить функцию синхронизации, следует:





- ☒ Перейти к экрану 1 меню пользователя, нажимая и придерживая кнопку  2 секунды. Далее снова нажать кнопку .
- ☒ Включить или выключить функцию, нажимая кнопки стрелок на пульте дистанционного управления  или  („1” значит включение, а „0” отключение функции).



6.3. Управление дополнительным вентилятором

Электроника управления газовым клапаном позволяет подключиться и дистанционно управлять дополнительным вентилятором (работает на переменном токе AC макс. 250V/8A) который может быть установлен внутри конструкции камина. Вентилятор может быть использован для улучшения циркуляции воздуха внутри конструкции или же для оптимизации распространения тепла в другие помещения.

При помощи пульта дистанционного управления камина, выше описанную функцию подключения к вентилятору можно включать и отключать. Чтобы активировать или отключить функцию, следует:











- ☒ Перейти к экрану 1 меню пользователя, нажимая и придерживая кнопку  2 секунды. Далее снова два раза нажать кнопку .
- ☒ Включить или выключить вентилятор, нажимая кнопки стрелок на пульте дистанционного управления  или  („1” значит включение, а „0” отключение вентилятора).



6.4. Выбор режима управления

По умолчанию, пульт дистанционного управления установлен на режим ручного управления. Для того, чтобы установить режим управления - временный график, следует включить такую возможность в меню инсталляции (Глава 7). После правильной настройки функции в меню инсталляции, вы сможете управлять временем автоматического включения камина, настраивая день в время включения камина. Настройки функции доступны на экране 4 (и следующих) в меню пользователя.

Чтобы выбрать режим управления камином следует:

- ☒ Перейти к экрану 4 меню пользователя, нажимая и придерживая кнопку  2 секунды. Далее снова три раза нажать кнопку .
- ☒ Доступны три варианта управления камином. Актуальный режим символизируют два мигающих символы:
 -  +  ○ Ручное управление с регулировкой высоты пламени,
 -  +  ○ Ручное управление с регулировкой температуры ,
 -  +  ○ Временный график работы камина (регулировка температуры и высоты пламени)
- ☒ Режим управления камином следует выбрать, нажимая кнопки со стрелками  или  на пульте дистанционного управления.

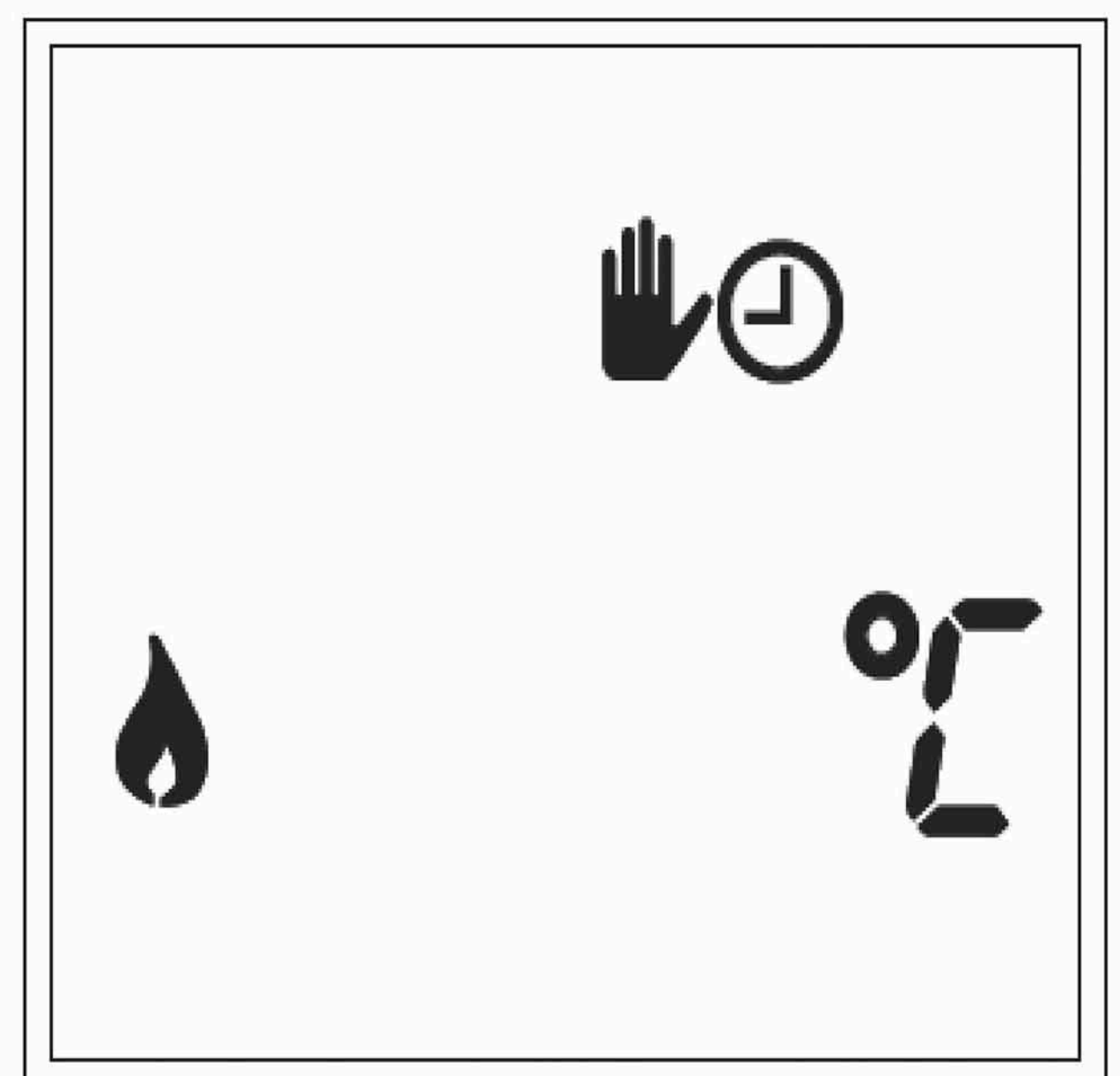





6.5. Настройка даты и времени

В меню времени (экран 5, меню пользователя) доступные такие настройки:



- ☒ Время,
- ☒ День недели,
- ☒ Временный график .

Чтобы изменить актуальные настройки:

- ☒ Перейти к экрану 5 в меню пользователя, нажимая и удерживая кнопку  2 секунды. Далее следует нажать кнопку  4 раза. Установленное время начнет мигать.

- ☒ Нажимая кнопки со стрелками  или  на пульте настроить правильное время

- ☒ Нажимая снова кнопку  дни недели начнут мигать

- ☒ Нажимая кнопки со стрелками  или  на пульте установить правильный день недели. Открытый квадрат указывает на выбранный день.

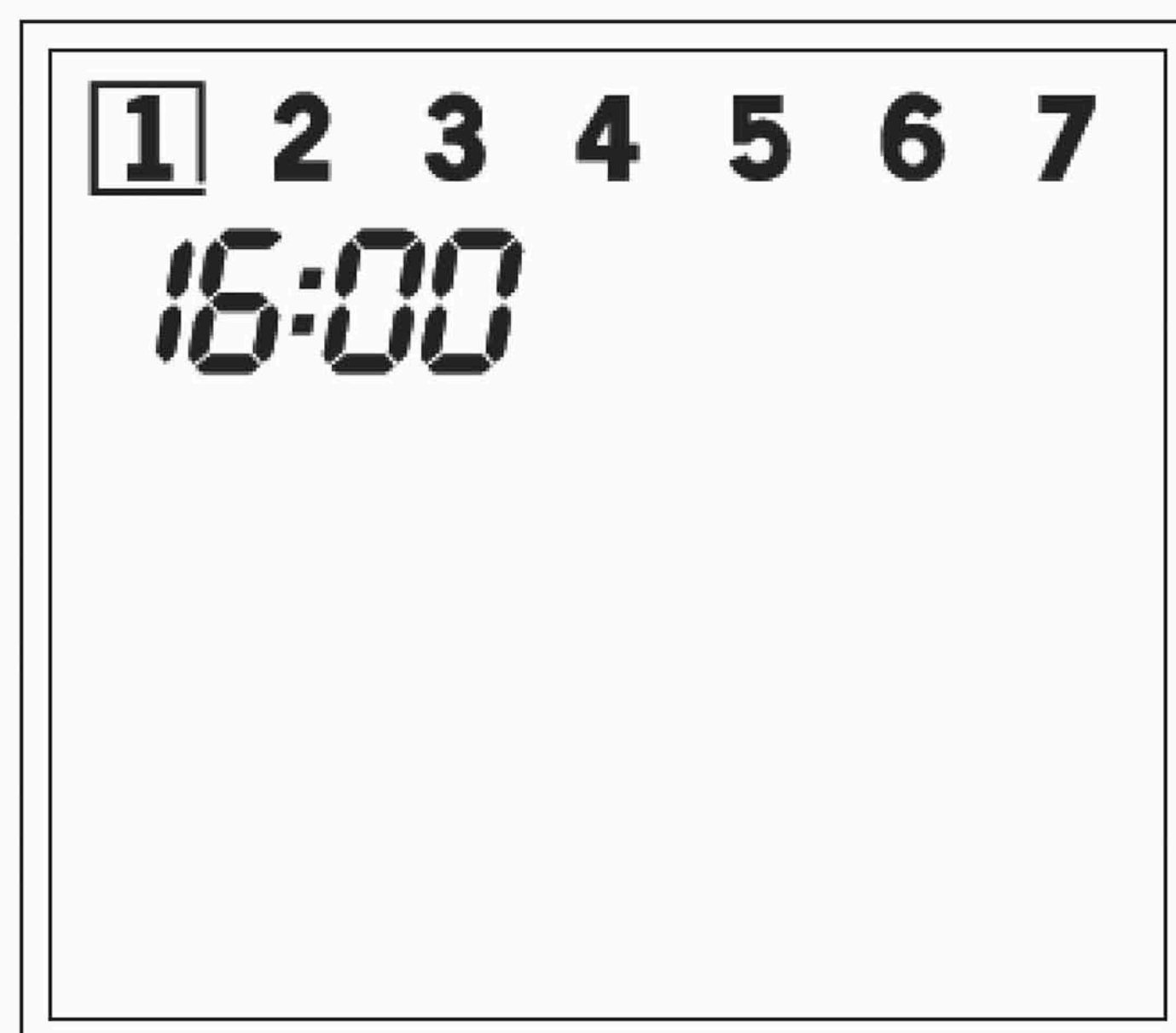

ВНИМАНИЕ!!! Дни недели не показаны, если установлен однодневный временный график работы камина.









6.6. Настройка временного графика работы камина

В зависимости от выбранных возможных функций в меню инсталляции могут быть доступны следующие временные графики управления камином:

- ☒ Временный график с одинаковыми настройками на каждый день.
- ☒ Временный график с отдельными настройками на будние дни (от понедельника до пятницы) и выходные.
- ☒ Временный график с отдельными настройками на каждый день недели.

На каждый день, вы можете установить два, четыре или шесть различных периодов работы камина. Таймер расписания можно легко настроить, указав время начала, заданной температуры или же высоту пламени для каждого периода. Настройка каждого из периодов работы совершается таким же образом, независимо от выбранных параметров в меню инсталляции.

Чтобы изменить настройки временного графики следует:

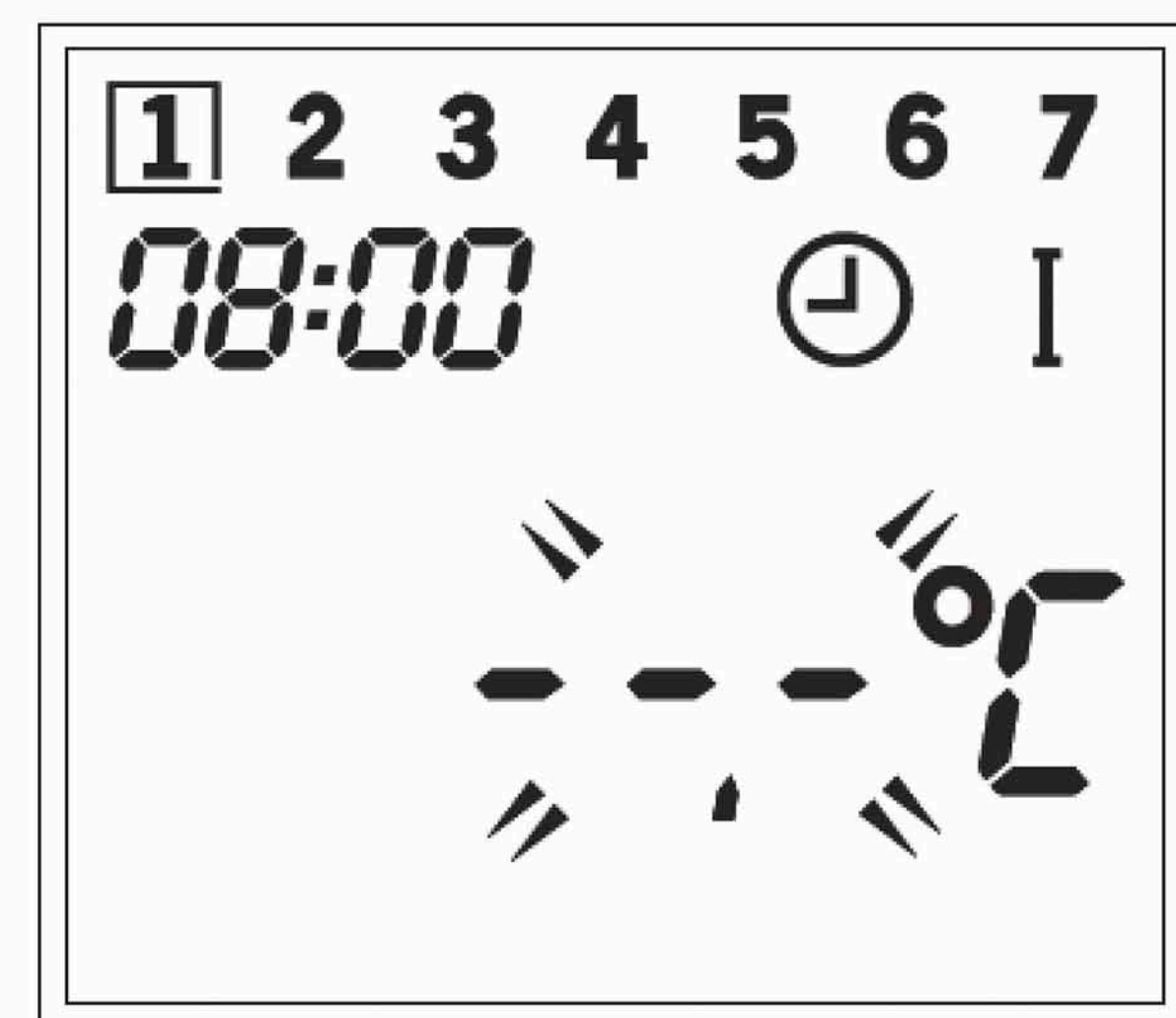
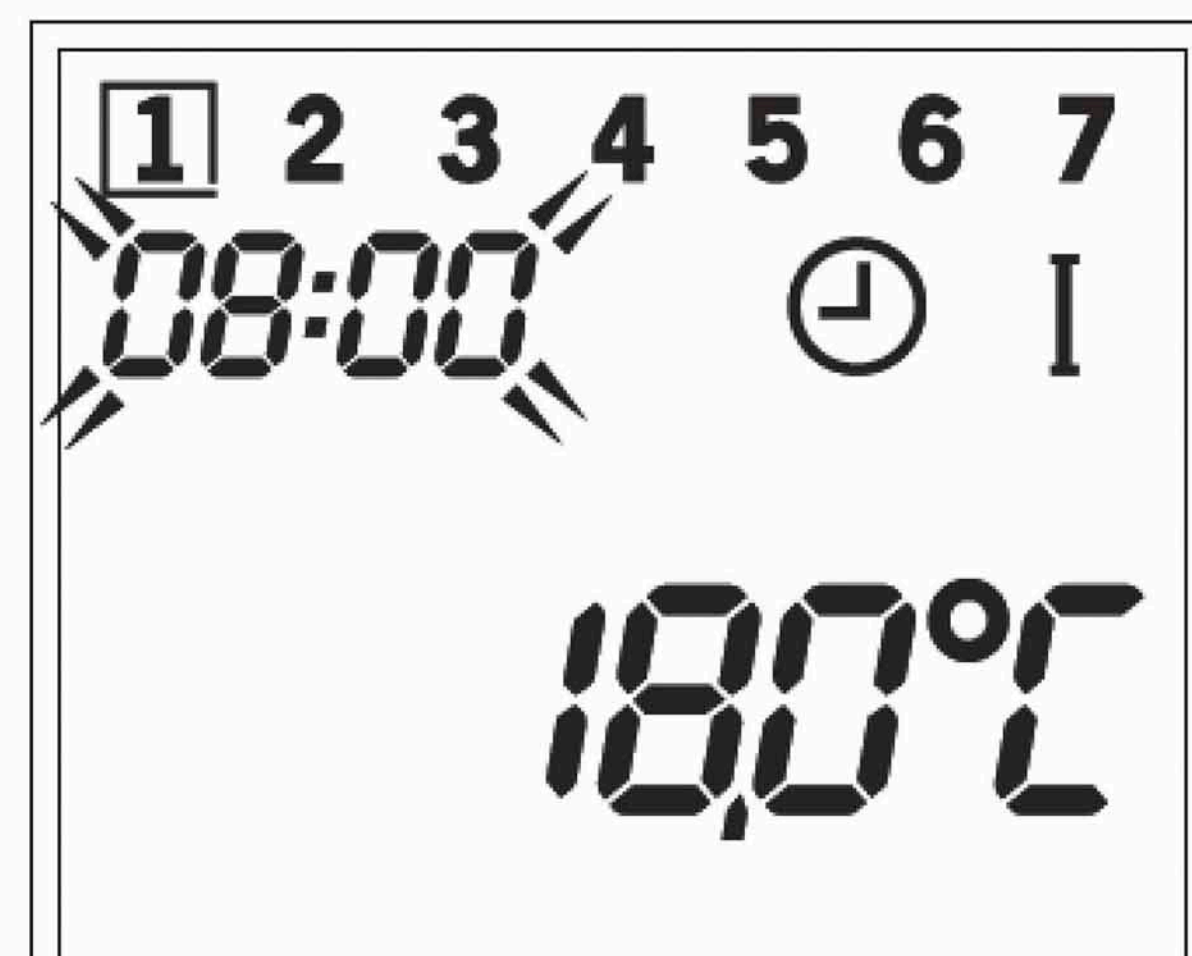

- ☒ Нажать и удерживать кнопку  2 секунды, далее нажать кнопку przycisk  6 раз. Время начала первого периода начнет мигать.
- ☒ Нажимая кнопки со стрелками  или  на пульте настроить время начала первого термина.
- ☒ Нажать снова кнопку . Актуальная температура первого термина начнет мигать.
- ☒ Нажимая кнопки со стрелками  или  на пульте настроить температуру первого термина.
- ☒ Повторно нажать кнопку  и повторить вышеописанные шаги, чтобы установить время включения и желанную температуру для всех терминов и дней работы камина.
- ☒ Возможна также настройка автоматического выключения камина в определенное время в данном термине. Для этого следует выбрать --,- во время настройки температуры.



7. МЕНЮ ИНСТАЛЛЯЦИИ



В меню инстанции доступные следующие настройки:

- ☒ 12 или 24 – часовой формат времени
- ☒ Временный график (1, 5/2, 7 дней),
- ☒ Количество терминов работы камина в день (II, IV или VI).

Чтобы активировать меню инсталляции следует выйти из меню пользователя (если оно активное) а также нажать удерживать кнопку  10 секунд. Чтобы выйти из меню инсталляции, следует нажать кнопку  или подождать 5 секунд, после чего это случится автоматически.

7.1. 12 или 24-часовой формат времени



Чтобы изменить настройки формата времени следует:



- ☒ Нажать и удерживать кнопку  10 секунд. Актуальный формат времени начнет мигать.
- ☒ Нажимая кнопки со стрелками  или  на пульте можно изменить формат времени



7.2. Временный график (1, 5/2, 7 дней или ручная установка)

Чтобы изменить настройки временного графика следует:

- ☒ Нажать и удерживать кнопку  10 секунд, далее повторно нажать один раз кнопку . Появится экран с одним из четырех, актуально использованных, временных графиков. Экран с символом  означает режим ручной настройки и то, что нету выбранного временного графика. В этом случае возможна только ручная настройка высоты пламени.



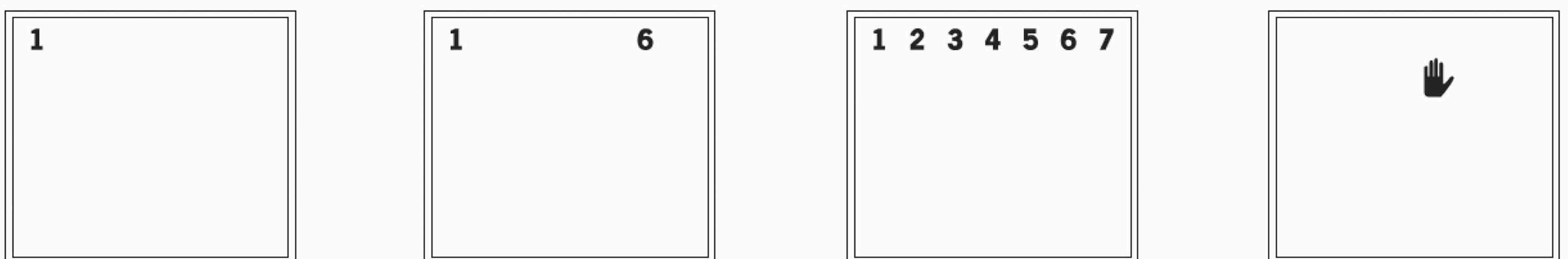

- ☒ Чтобы выбрать желаемый временный график, следует нажать кнопки со стрелками -  или :



- Временный график с одинаковыми настройками на каждый день.
- Временный график с отдельными настройками на будние дни (от понедельника до пятницы) и выходные.
- Временный график с отдельными настройками на каждый день недели.
- Режим ручной настройки

7.3. Термины работы камина на протяжении дня (II, IV или VI)

Чтобы изменить настройки терминов работы камина на протяжении дня, следует:

- ☒ Нажать и удерживать кнопку  10 секунд , далее повторно нажать два раза кнопку . Выбранное количество терминов работы камина на протяжении дня начнет мигать.
- ☒ Выбрать желанное количество терминов работы на протяжении дня, нажимая кнопки на пульте, со стрелками-  или :

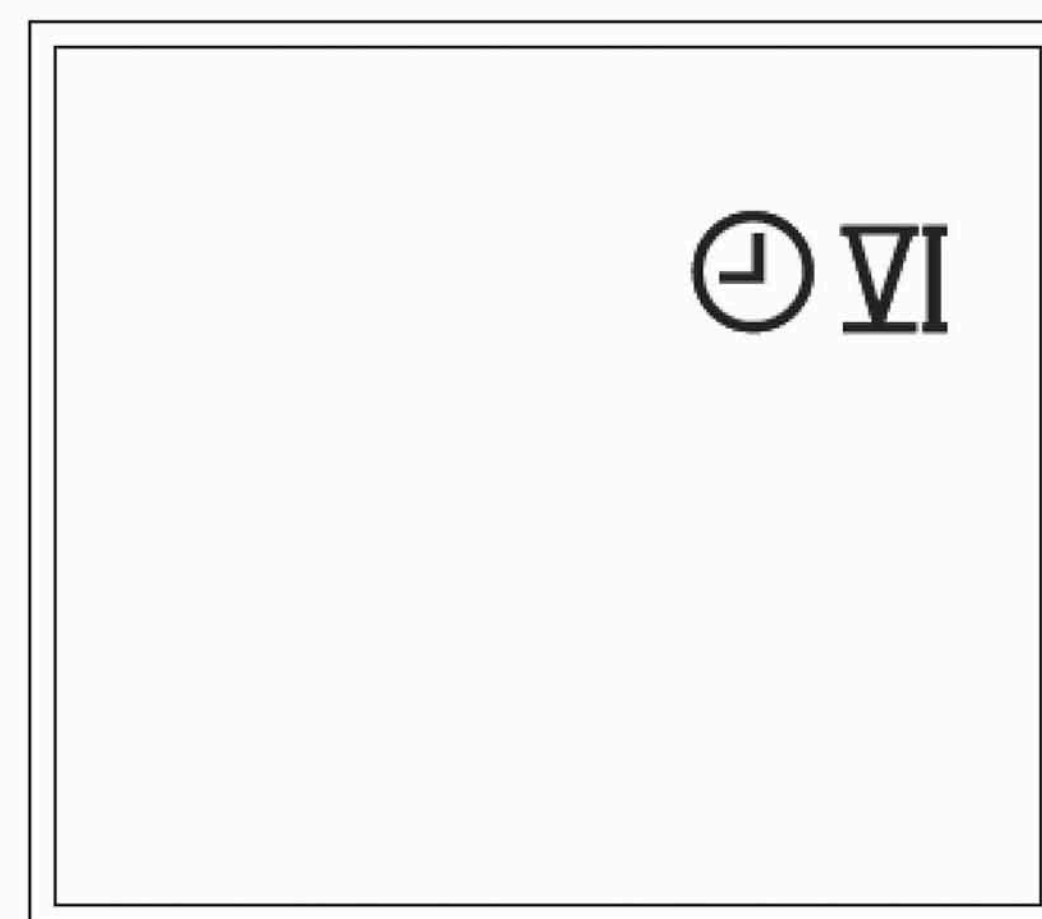
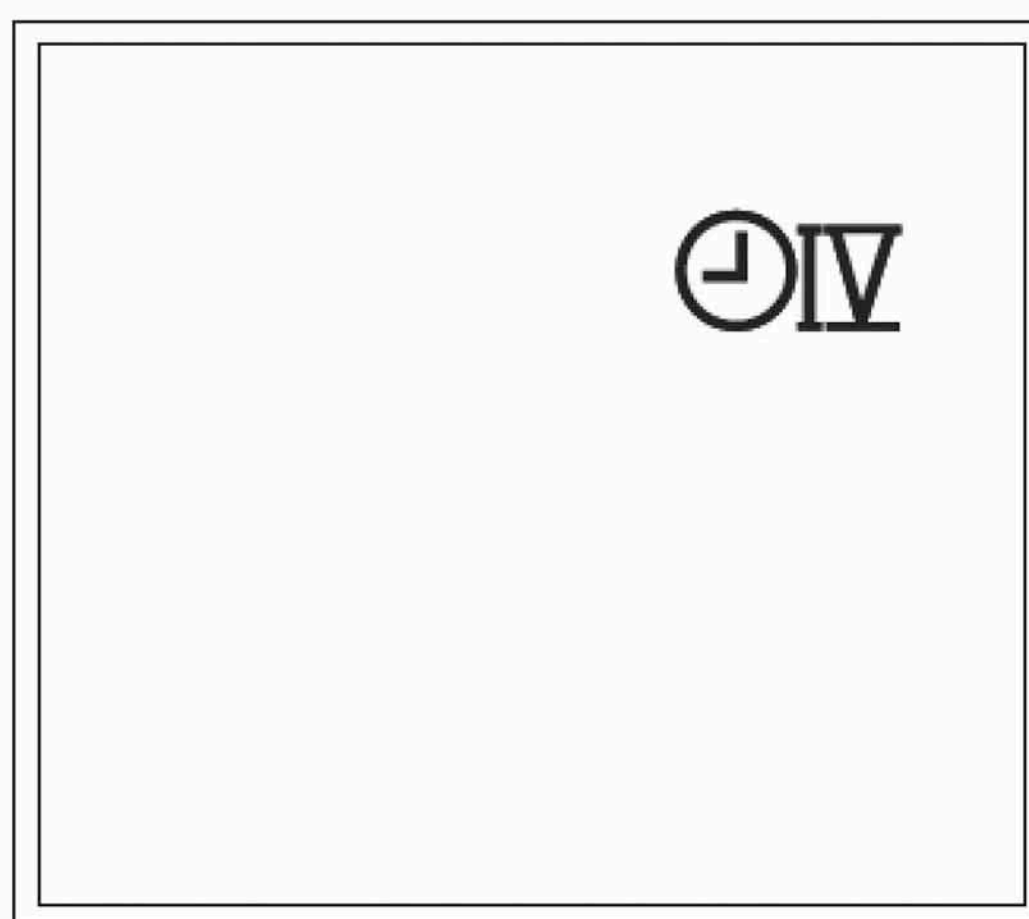
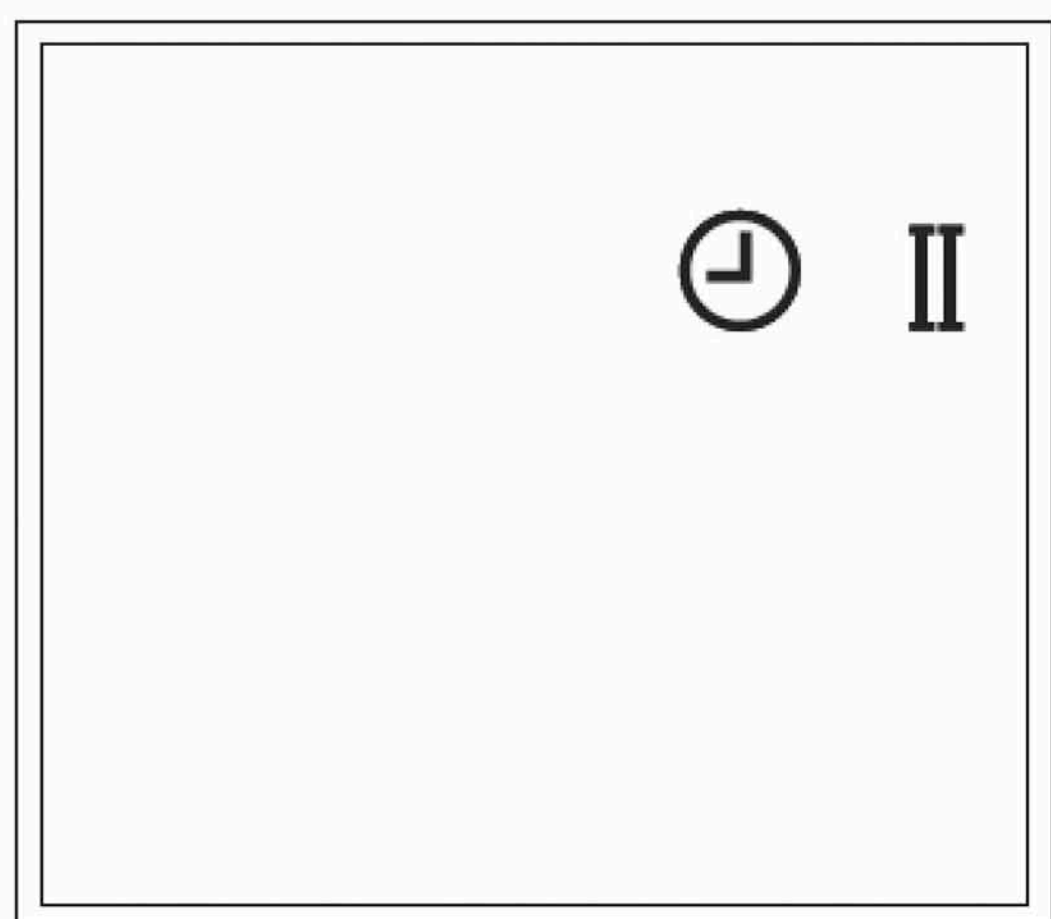



- II – два термина работы на протяжении дня
- IV – четыре термина работы на протяжении дня
- VI – шесть терминов работы на протяжении дня



7.4. Настройка функций меню пользователя

Существует возможность настройки функций, доступных в меню пользователя, в том числе также и их деактивацию или изменение настройки по умолчанию функции Eco Flow, передатчика (для синхронизации с освещением или электрическими устройствами) а также настройки работы вентилятора.

Чтобы изменить параметры, установленные по умолчанию в меню пользователя, следует:

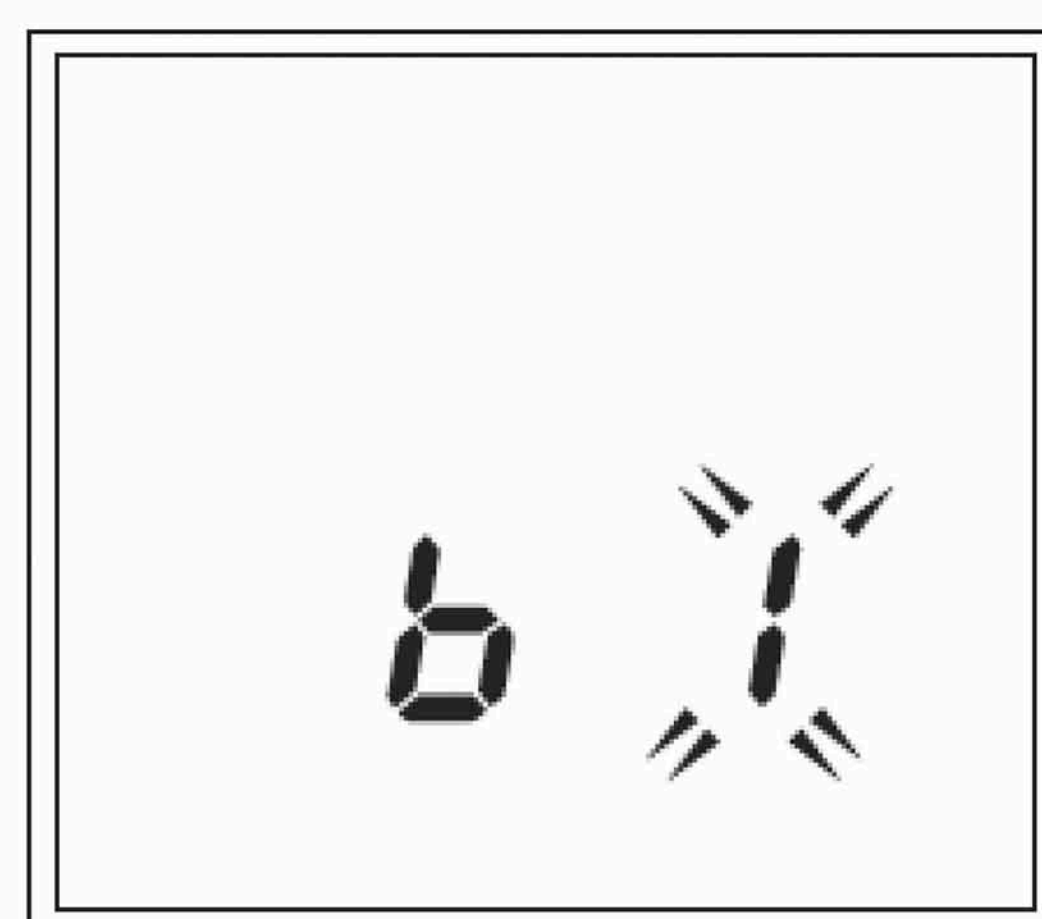
- ☒ Нажать и придержать кнопку  10 секунд, далее повторно нажать кнопку  три раза.
Актуальное состояние функции Eco Flow, обозначен цифрой начнет мигать.





- ☒ Чтобы перейти к конфигурации настроек работы передатчика и настроек работы вентилятора следует повторно нажать кнопку .
- ☒ Выбрать желанное состояние функций, доступных в меню пользователя, нажимая на пульте кнопки со стрелками  или :

- 0 = недоступен в меню
- 1 = по умолчанию всегда выключена
- 2 = по умолчанию всегда включена
- 3 = повторяет последнюю позицию настроек

8. УПРАВЛЕНИЕ

Пульт дистанционного управления имеет дисплей и четыре кнопки. Следовательно, работа устройства проста, а параметры могут быть легко изменены. Существует два меню настроек:

- Меню пользователя (см. Главу 6)
- Меню инсталляции (см. Главу 7)



Чтобы активировать меню пользователя следует нажать и придержать кнопку  минимум 2 секунды или же нажать и придержать ту же кнопку  10 секунд, чтобы активировать меню инсталляции.

8.1. Ручное управление



После выбора режима ручного управления в меню пользователя, включение и выключение устройства а также регулировка температуры или высоты пламени будет совершаться в ручном режиме. В противном случае (если устройство настроено на работу в режиме временного графика) ручное управление устройства не будет возможным, и процесс включения и выключения будет проводиться автоматически в соответствии с установленным временем и установленной заданной температурой в помещении.

ВНИМАНИЕ!!! Если выбран режим автоматического управления камина, важно, чтобы пульт дистанционного управления не был в непосредственной близости к камину, а свободно лежал, в легкодоступном месте. Это позволит избежать передачи термостатом неправильных данных к приемнику камина, поскольку термостат встроен в пульт.

8.1.1. Зажжение устройства

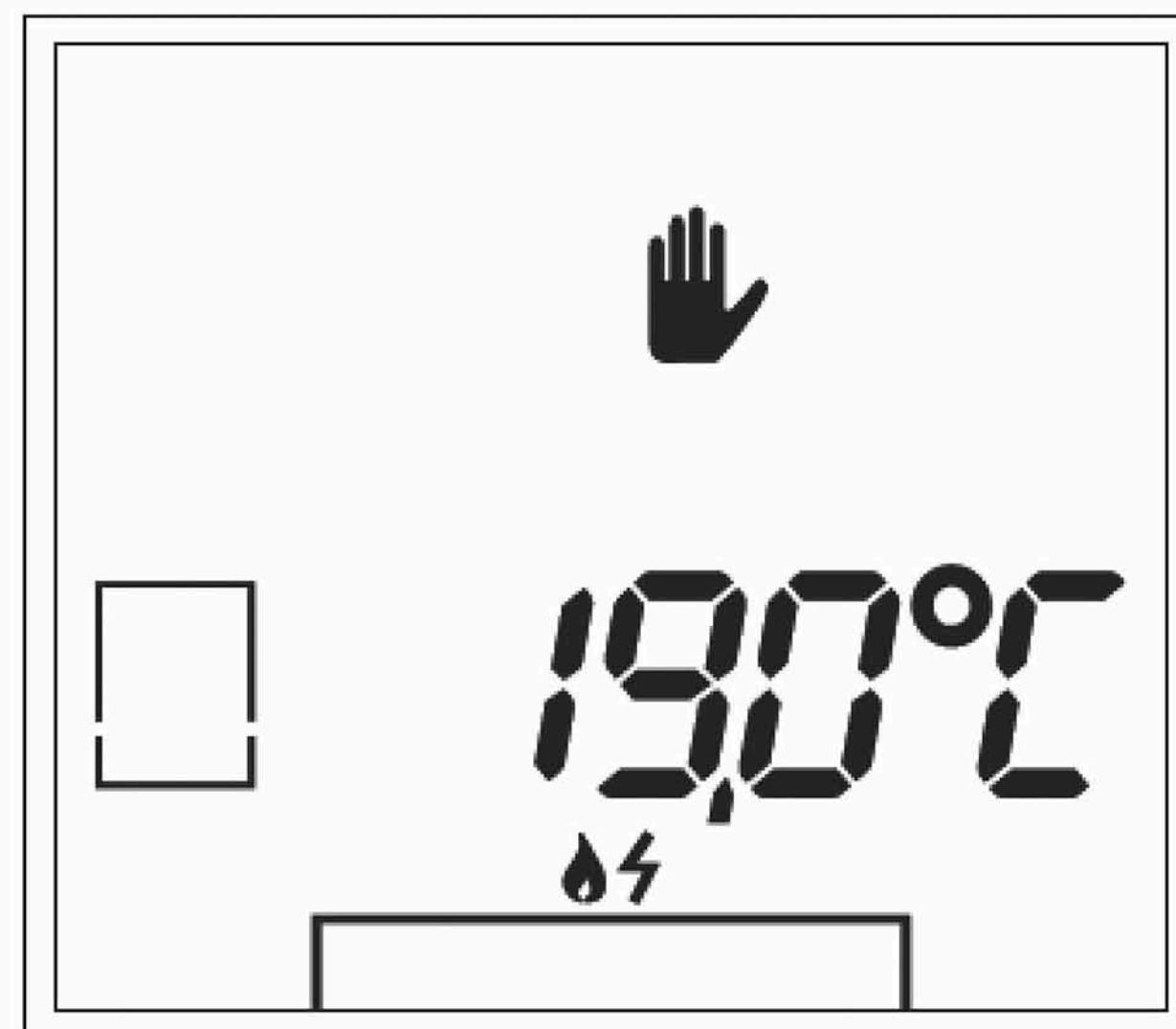

Чтобы запустить процесс зажигания устройства, которое находится в состоянии готовности к работе в ручном режиме, следует одновременно нажать и удерживать минимум 2 секунды кнопки на пульте  и . В это время откроется автоматически клапан подачи газа к горелке и можно будет услышать звук работы электроды зажигания горелки.



В процессе зажигания камина, на дисплее пульта дистанционного управления, начнут мигать символы,  и , показывая, что устройство начинает свою работу, а символ песочных часов означает, что на время включения вы не сможете управлять камином. В первую очередь зажжется средняя часть горелки на 50% своей мощности. Примерно через одну минуту, откроется клапан, который поставляет газ к двум боковым секциям камина, и устройство начнет работать на полную мощность. Символ песочных часов полностью исчезнет, что будет означать завершение процесса зажигания камина.







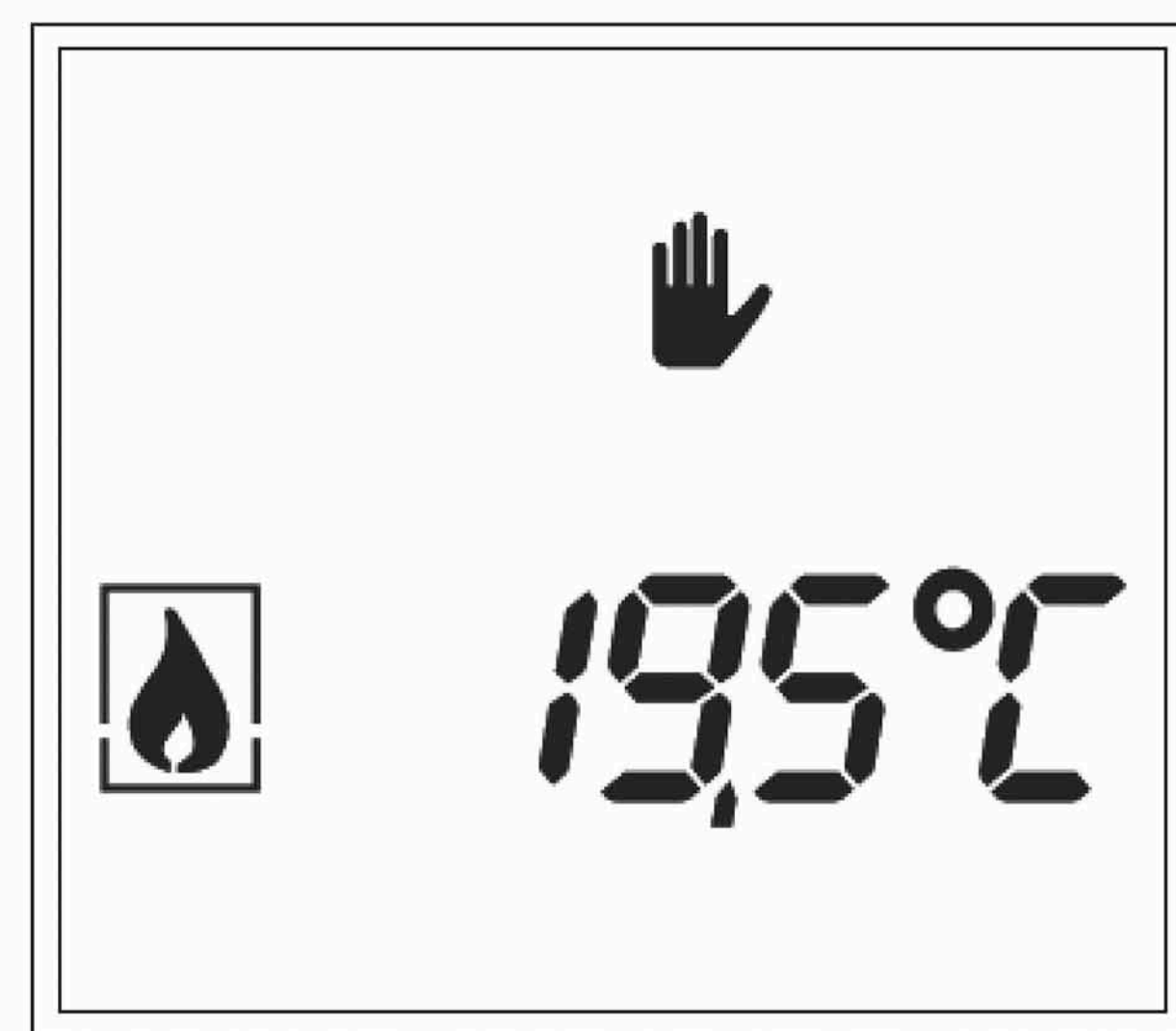

ВНИМАНИЕ!!! Если устройство не зажигается после трех рестартов и активируется постоянная блокировка камина, перезагрузка камина, путем отключения от сети может быть невозможной. В таких случаях, обратитесь к дилеру или установщику.

Когда символ  на дисплее исчезнет, и символ  перестанет мигать, зажигание камина завершилось правильно, и устройство готово к работе. От этого момента появляется возможность управлять камином в ручном режиме, изменяя высоту пламени.

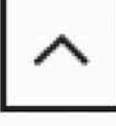

8.1.2. Регуляция высоты пламени







Чтобы изменить высоту пламени, один раз нажмите кнопку  или  на пульте дистанционного управления. На дисплее отображается текущая установленная высота пламени, эта цифра будет мигать. Установите желаемую высоту пламени, нажимая кнопку  или . В зависимости от того, какую кнопку вы нажмете, символ  или  будет отображаться на дисплее несколько секунд. Высоту пламени можно установить как числовое значение, в диапазоне от 1 (самый низкий уровень пламени) до 15 (самый высокий уровень пламени) По умолчанию устройство всегда включается на самом высоком уровне пламени, который можно регулировать только тогда, когда камин включен и работает.



Вернуться к главному экрану можно нажимая кнопку  или же это случится автоматически после 5 секунд от последнего нажатия кнопки.

8.1.3. Регуляция температуры

Чтобы управлять камином вручную регулируя температуру в помещении, следует соответственно сконфигурировать эту функцию в меню пользователя (Глава 6.4) Устройство будет тогда автоматически включаться и выключаться, в зависимости от вручную настроенной температуры в помещении.

Чтобы установить желаемую температуру в помещении, следует нажать на пульте дистанционного управления кнопку  или . На дисплее появится мигающая актуально установленная температура. Установите желаемую температуру, нажимая кнопку  или . В зависимости от того, какую кнопку вы нажмете, символ  или  будет отображаться на дисплее несколько секунд. Температуру можно установить как числовое значение, в диапазоне 5,0°C до 35,0°C.





ВНИМАНИЕ!!! Пульт дистанционного управления оснащен термостатом. Следует оставлять пульт дистанционного управления только в легкодоступных местах, без сквозняков и прямых солнечных лучей, а также иметь в виду, чтобы пульт всегда находился в той же комнате, что и устройство.



Вернуться к главному экрану можно нажимая кнопку  или же это случится автоматически после 5 секунд от последнего нажатия кнопки.

8.1.4. Временное выключение камина в режиме контроля температуры

Помимо того, что камин включается и выключается автоматически в зависимости от установленной температуры, пользователь может временно выключить устройство.

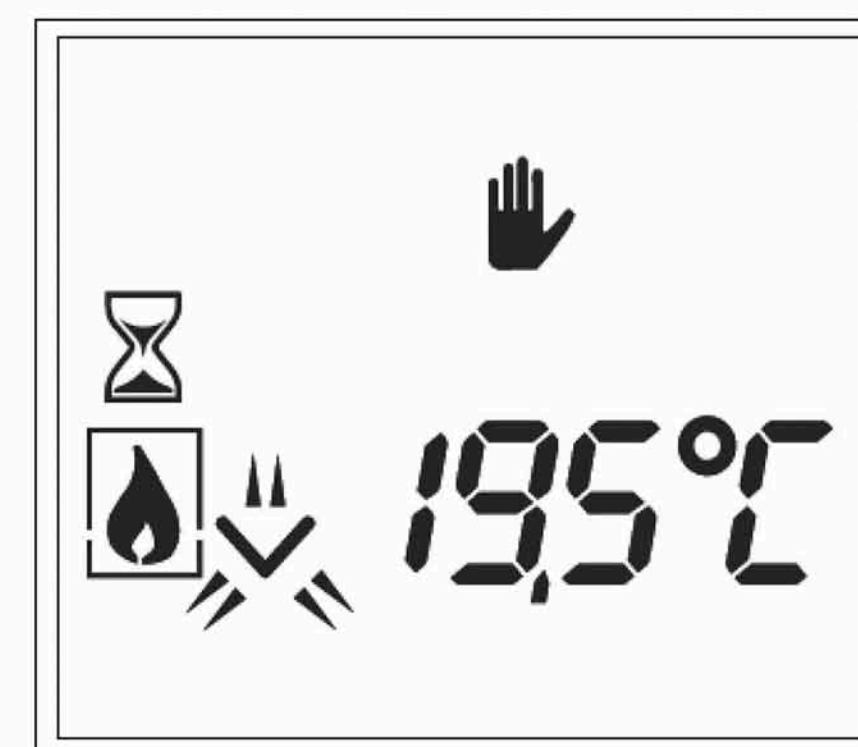
Чтобы временно выключить камин, следует нажать кнопку . На дисплее появится мигающий символ , который означает, что устройство выключается. Температуру невозможно изменять, во время временного выключения устройства, которое работает в режиме регуляции температуры.





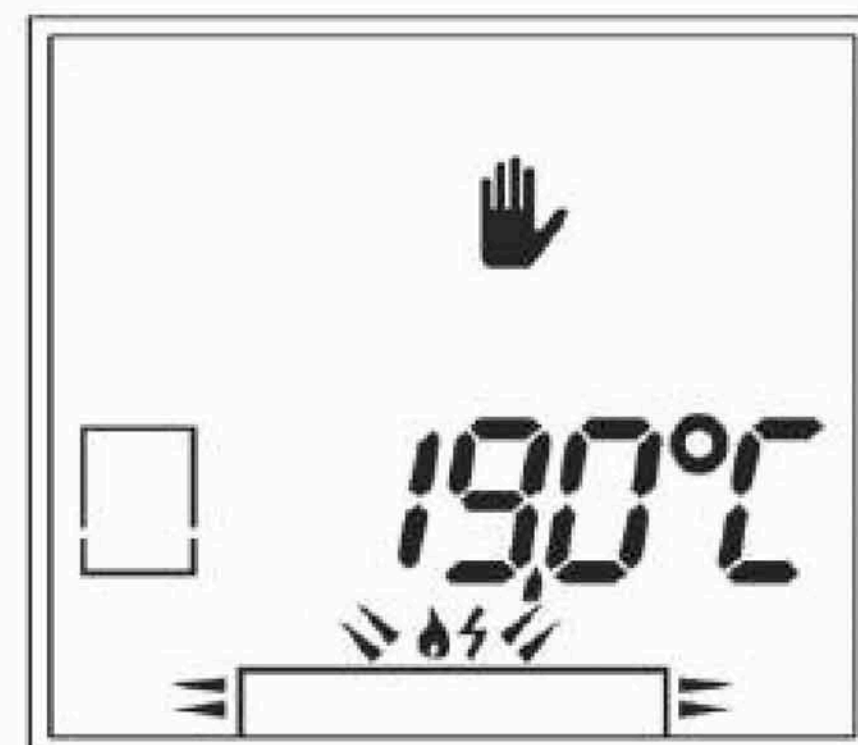

После выключения устройства, на дисплее начнет мигать символ . Который значит, что устройство можно включить в ручном режиме, одновременно нажимая кнопки  и . Когда устройство повторно включится, регуляция температуры снова будет возможна.





8.1.5. Включение и выключение боковых секций камина

Боковые секции камина могут быть включены или отключены с помощью комбинации кнопок на пульте дистанционного управления:

- ☒ Одновременное нажатие кнопок  и  включит работу боковых секций камина. Центральная секция камина начнет работать на наивысшем уровне пламени (чтобы обеспечить немедленного зажжение боковых секций) а потом вернется на тот уровень пламени, на котором работала ранее.
- ☒ Одновременное нажатие кнопок  и  выключит работу боковых секций камина.

Включение и выключение боковых секций камина возможно только тогда, когда устройство находится в ручном режиме, что символизирует знак  на дисплее.

8.1.6. Выключение устройства

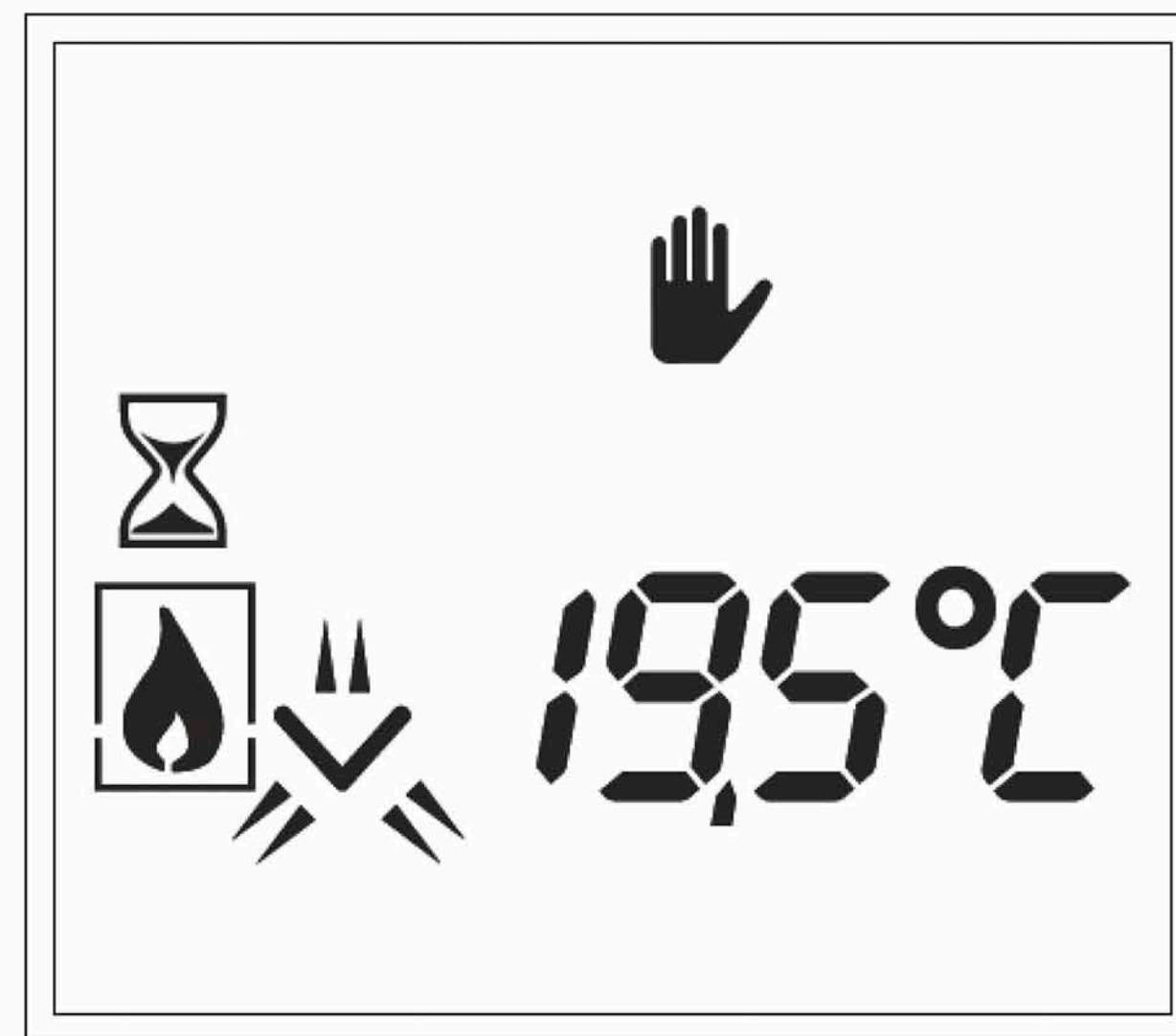

Чтобы выключить устройство, нажмите кнопку  на пульте дистанционного управления. На дисплее появится символ песочных часов, а символ  начнет мигать, сообщая, что устройство выключается. После выключения устройства высветится экран по умолчанию. Песочные часы также появятся, если камин работает на сжиженном газе пропан-бутан, чтобы предотвратить, по соображениям безопасности, повторное включения камина раньше, чем в течение 5 минут после выключения.









8.2. Автоматическая регуляция – Временный график



Для того, чтобы иметь возможность управлять устройством с помощью временного графика необходимо сконфигурировать эту функцию в меню пользователя (раздел 6.6). Устройство будет включаться и выключаться автоматически, в зависимости от заданной температуры, установленного время включения устройств в каждой из выбранных периодов и в зависимости от потребности в тепле.

8.2.1. Временное изменение установленной температуры в режиме временного графика

Установленную температуру для данного периода работы в режиме временного графика можно временно увеличить либо уменьшить, нажимая соответственные кнопки на пульте  или .



Чтобы изменить желаемую температуру в режиме временного графика, следует нажать кнопку со стрелками  или  на пульте дистанционного управления. На дисплее появится мигающая, актуально установленная температура. Чтобы установить временную желаемую температуру, следует нажать кнопку со стрелками  или  на пульте дистанционного управления. В зависимости от того, какую кнопку вы нажмете, символ  или  будет отображаться на дисплее несколько секунд.

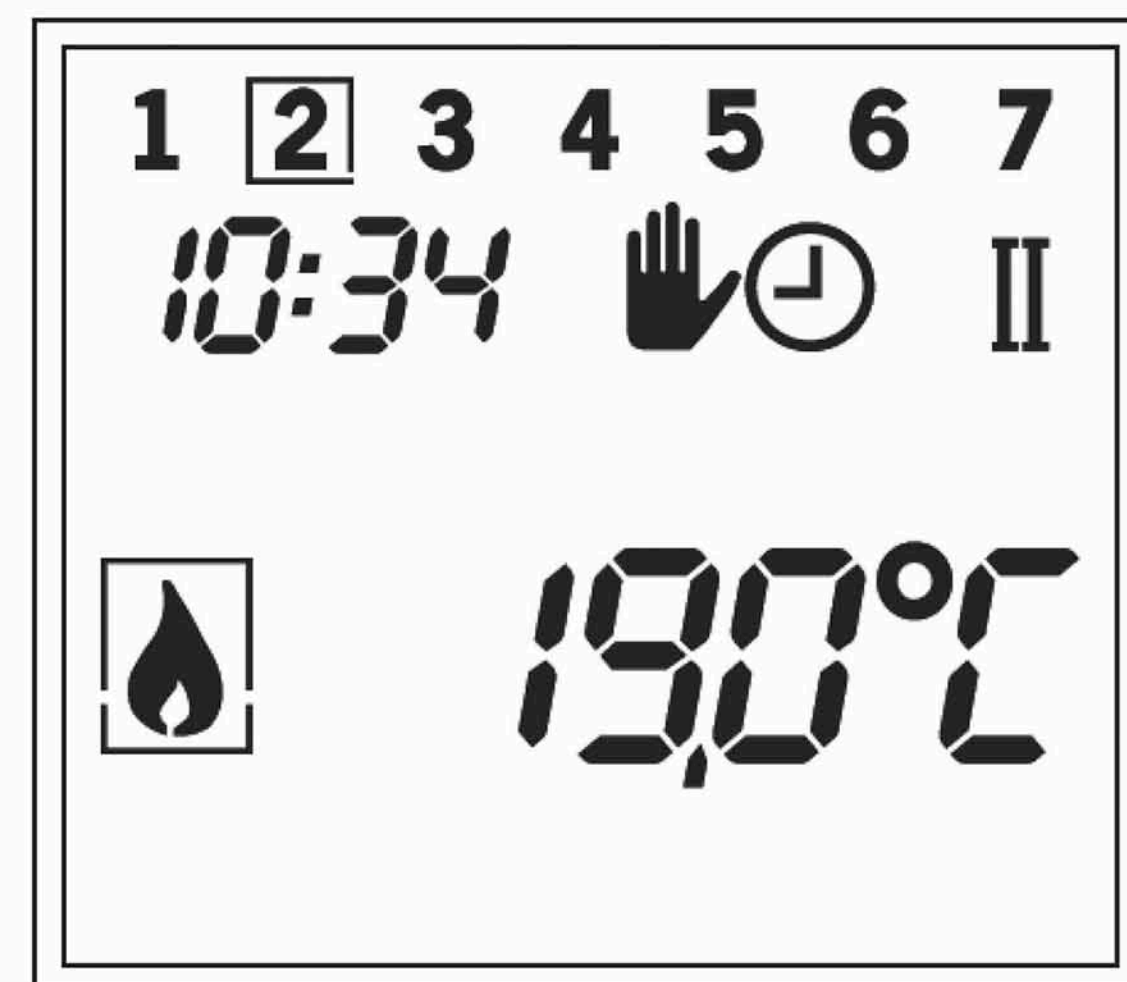

После нажатия кнопки  или после пяти секунд от последнего нажатия кнопки, автоматически на дисплее отобразится меню главного экрана, и, кроме того, появится символ , который означает, что температура установлена в ручном режиме. Как представляется, указывают, что заданная температура была отрегулирована вручную. Настройка временного изменения температуры может быть отменена, для этого следует установить временную температуру на том же уровне, на котором она была установлена в режиме временного графика ранее. В случае перехода на новый период работы временного графика, предыдущие настройки температуры автоматически аннулируются.



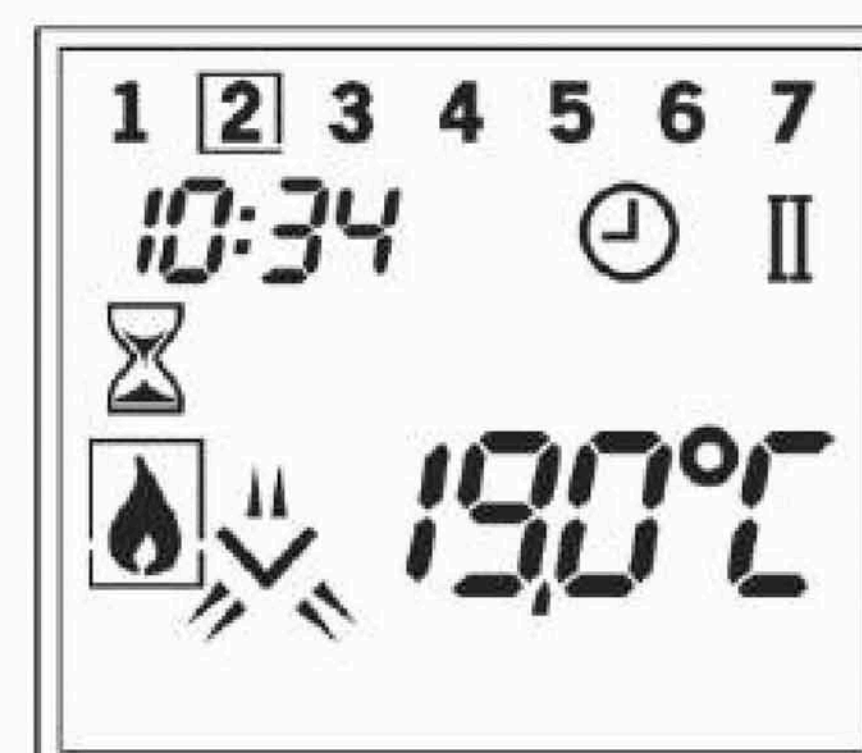

8.2.2. Временное выключение устройства в режиме временного графика

Хотя камин в режиме временного графика включается и выключается автоматически в зависимости от заданной температуры, он также может быть временно отключен пользователем. Чтобы временно выключить устройство, следует нажать кнопку . На дисплее появится символ песочных часов, а также начнет мигать символ  который означает, что камин находится в процессе выключения. Установленную температуру не возможно изменять во время временного выключения камина.



После выключения устройства, на дисплее начнет мигать символ 

Который значит, что устройство можно включить в ручном режиме, одновременно нажимая кнопки  и . Когда устройство повторно включится, режим временного графика снова будет активным.

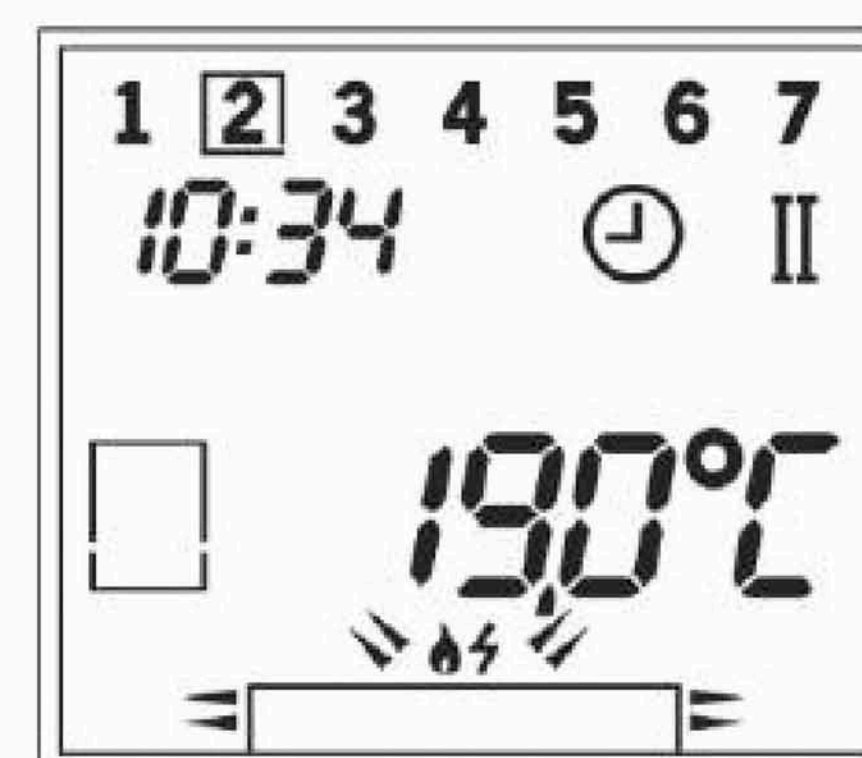

9. КАЧЕСТВО СИГНАЛА

Чтобы проверить качество сигнала между передатчиком (пульт дистанционного управления) и приемником (находится в модуль управления камином, вместе с газовым комплектом)следует одновременно нажать кнопки



. На дисплее отобразятся параметры RSSI (показатель уровня принимаемого сигнала), которые означают:

- ☒ от-20 до -70 – хороший уровень принимаемого сигнала
- ☒ od -80 do -100 – плохой уровень принимаемого сигнала. Для того, чтобы повысить уровень сигнала, пульт дистанционного управления должен быть размещен ближе к устройству, или же вы можете изменить положение приемника (положение приемника регулируется), это также поможет минимизировать возможность получения нежелательных радиосигналов от других передатчиков .



В случае ошибки связи между пультом дистанционного управления и устройством, эта ошибка будет обозначена знаком  и миганием символа

отсутствия связи  на экране пульта. Скорее всего, расстояние между устройством и пультом дистанционного управления слишком большое и пульт должен быть размещен ближе к приемнику. Если ошибка повторяется, несмотря на изменение расстояния между пультом дистанционного управления и приемником, следует повторно провести процесс конфигурации пульта (раздел 5.1).

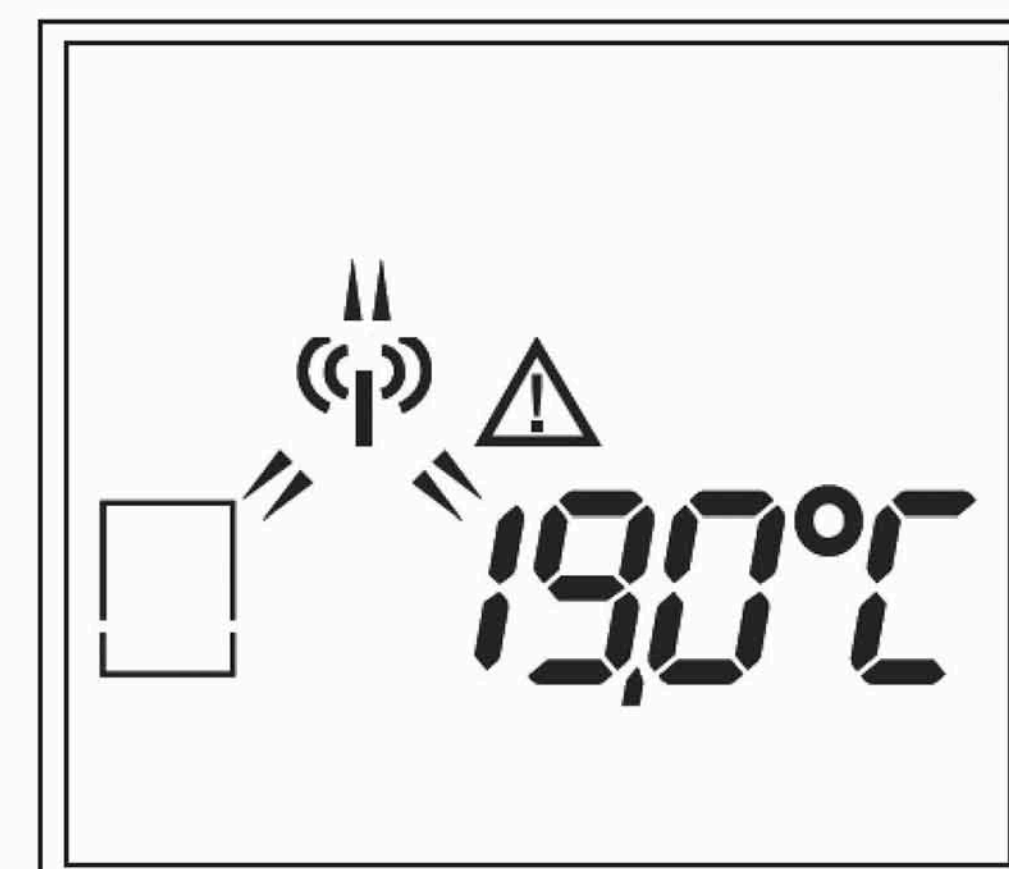



10. УСТРАНЕНИЕ ОШЫБОК

ВНИМАНИЕ!!! Монтаж, ремонт и техническое обслуживание должны выполняться квалифицированным монтажником с соответствующими разрешениями, или компанией, поставляющей газ.

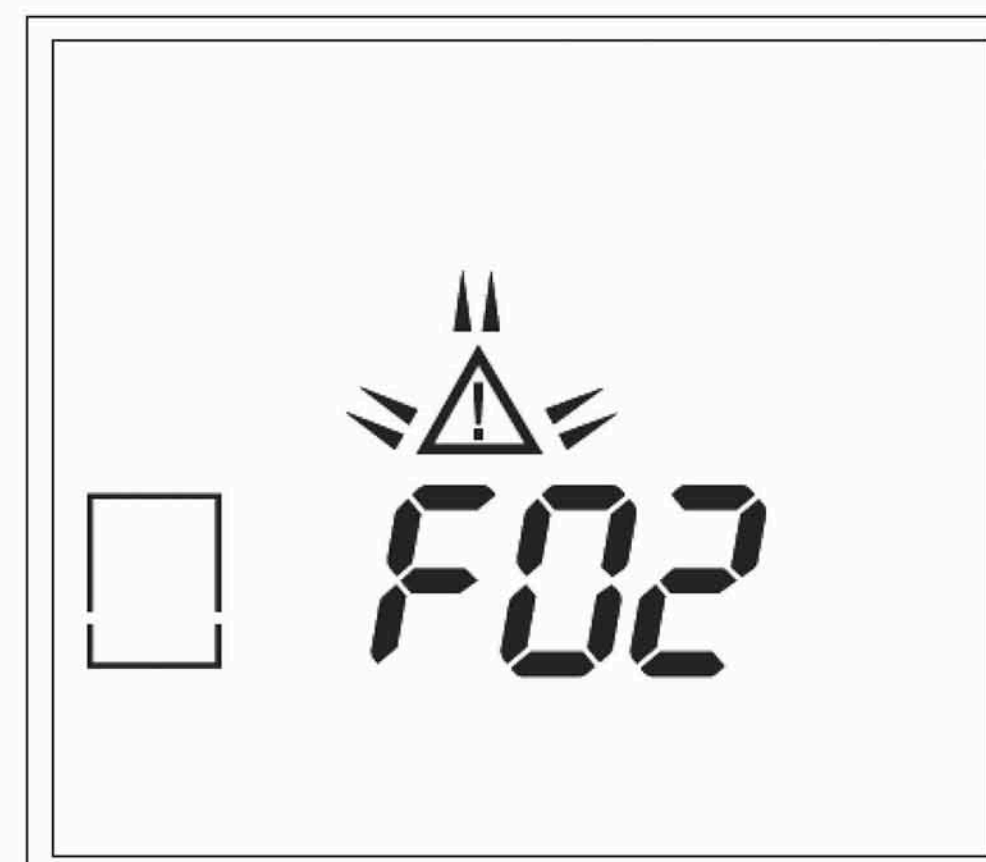
В случае какого-либо сбоя или ошибки, на экране пульта дистанционного управления отображается код ошибки с указанием возможных аварийных ситуаций. На дисплее появится буква "F", после которой вы увидите код ошибки, составляющей из двух цифр. Полный список кодов ошибок приведен в таблице ниже, которая также представляет краткую информацию о любой проблеме, которая может произойти, возможные причины и способы их решения.



Если устройство не заблокировалось в результате нескольких неудачных попыток зажигания, код ошибки можно перезагрузить, одновременно нажимая кнопки на  и  на пульте дистанционного управления. Код ошибки исчезнет, и возможным будет повторное включение устройства. **ВНИМАНИЕ!!!** Не разрешается использовать устройство если код ошибки повторяется. Следует немедленно связаться с инсталлятором или поставщиком.

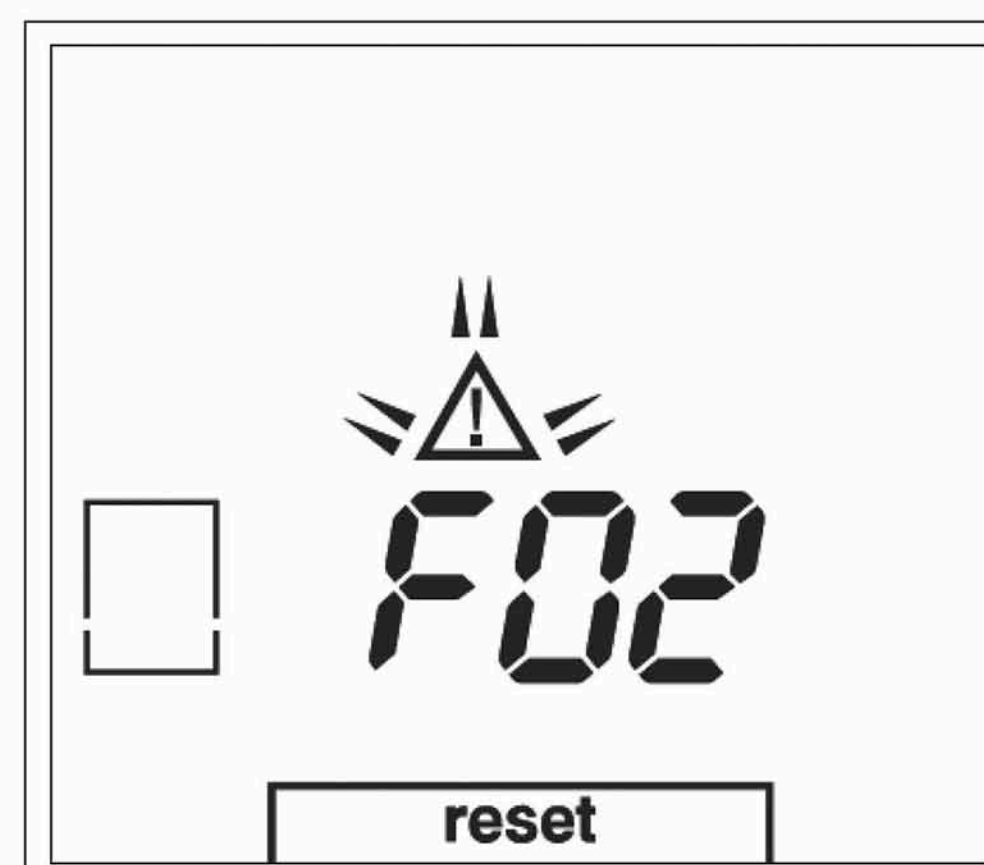

В случаи сообщения об ошибке F01 или F08 можно перезапустить устройство максимум до 3-х раз подряд. Если зажигание не удастся, на экране отобразится код ошибки F00, и в течение следующих 30 минут зажигание будет невозможно.

КОД ОШИБКИ	ПРОБЛЕМА	ВОЗМОЖНАЯ ПРИЧИНА	УСТРАНЕНИЕ ПРОБЛЕМЫ
	ЗАПАХ ГАЗА	НЕМЕДЛЕННО ПЕРЕКРЫТЬ ДОСТУП ГАЗА К КАМИНУ НА КЛАВНОМ КЛАПАНЕ. НЕ ИСПОЛЬЗОВАТЬ УСТРОЙСТВО ДО МОМЕНТА УСТРАНЕНИЯ ПРОБЛЕМЫ	
F01	Нет соединения между передатчиком и приемником	Нет контакта с кабелем связи	Убедитесь, что все нужные коммуникационные кабели соединены правильно
		Повреждение кабеля связи	Заменить кабель связи
F02	Перегрев приемника (60°C выше комнатной температуры)	Не достаточная вентиляция возле приемника	Улучшить вентиляцию возле приемника
		Приемник прикасается к горячим элементам	Передвинуть приемник так, чтобы он не касался горячих элементов

F03	Внутренний датчик NTC – термистор (приемника) работает не правильно	Поврежден приемник	Заменить приемник
F04	Внешний датчик NTC – термистор	Поврежден внешний датчик NTC – термистор lub okablowanie	Заменить датчик NTC – термистор или кабель связи
F05	Внутренняя ошибка безопасности	Поврежден приемник	Заменить приемник
F06	Нет соединения между передатчиком и приемником	Передатчик находится вне зоны доступа приемника	Проверить, находится ли приемник в зоне связи с передатчиком
		Предметы находящиеся между приемником и передатчиком могут мешать сигналу	Убрать предметы, которые могут мешать приему сигнала
		Мощность передачи сигнала слишком слабая	Проверьте мощность передачи (см. Инструкция по эксплуатации, глава 9)
F08	Не происходит ионизация камина	Нет искры	Удостоверится, если ли расстояние между электродами 3- 4 мм
			Заменить электрод зажигания
			Убедитесь, что кабели к электроду зажигания подключены правильно
		Нет газа	Проверить, есть ли газ
		Плохая передача пламени основной горелки	Проверить размещение поленьев и камней
			При необходимости, удалите пыль и грязь из отверстий горелки
		Нет хорошего пламени под электродом ионизации (удушение пламени)	Монтажные планки стекла установлены не правильно
			Проверьте установку заслонки и направляющей впуска воздуха
		Электрод ионизации установлен не правильно	Установить правильно электрод

		Электрод ионизации заблокирован (измерять силу ионизационного тока, когда > 0 и < 1,8 uA)	Удалите все остатки вермикулита или осколков из горелки
		Электрод ионизации поврежден (измерять силу ионизационного тока, когда 0)	Заменить ионизационный электрод
F12	Заблокирован ESYS	ESYS находит в режиме постоянной блокировки	Подождать пол часа, ESYS самостоятельно перезагрузится
F13	Исчезновение пламени, когда включена только центральная часть горелки	Упал уровень газа	Проверить доступ газа
		Повреждение катушки газового клапана	Заменить катушку газового клапана
		Тушение пламени в результате плохой тяги в канале	Проверить дымоходную систему
		24-часовой контроль	Перезапуск при помощи пульта
F14	Исчезновение пламени, когда Включены боковые сегменты горелки	Упал уровень газа	Проверить доступ газа
		Повреждение катушки газового клапана	Заменить катушку газового клапана
		Тушение пламени в результате плохой тяги в канале	Проверить дымоходную систему
		24-часовой контроль	Перезапуск при помощи пульта
F15	Нету автоматике управления ESYS	Ослаблена автоматика для управления	Установить автоматiku управления камином
		Неправильно установлена автоматика для управления	Правильно установить автоматiku управления камином
	Ошибка верхнего лимита	Электроды возле коннектора регулировки газа изогнуты	Разровнять его

		Uszkodzenie mostku górnego limitu	Sprawdź mostek górnego limitu ESYS
F16	Awaria sprzętowa ESYS	Повреждение ESYS (модуль горелки)	Заменить ESYS (модуль горелки)

11. ТЕХНИЧЕСКОЕ ОБСЛУЖИВАНИЕ

ВНИМАНИЕ!!! Устройство должно проверяться и обслуживаться компетентным инсталлятором.

По крайней мере, один раз в год устройство должно быть проверено, для правильной и безопасной эксплуатации. В случае повреждения или поломки стекла, камин не может быть использован. Следует перекрыть газовый клапан немедленно, и немедленно заказать замену стекол. Ни при каких обстоятельствах не разрешается изменение конструкции, структуры устройства и его составных частей, запломбированных элементов и также запрещается изменять фабричные настройки камина.

Пользователь может чистить устройство только с внешней стороне с помощью абразивных моющих средств. Гарантия не распространяется на повреждения краски на камине, вызванных неправильным или неосторожным размещением дополнительных элементов возле устройства.

11.1. Чистка стекла

ВНИМАНИЕ!!! Стекло следует снимать и чистить только когда оно полностью остынет до комнатной температуры, а устройство выключено.

Большую часть осадков на стекле можно удалить с помощью сухой салфеткой из микроволокна. Другие материалы, такие как: бумага или кухонные полотенца, стальная вата и т.д., могут привести к появлению царапин и повредить покрытие антибликового стекла. В случае сильного загрязнения, чтобы очистить стекло, вы можете использовать жидкость для очистки керамических плиток или оконного стекла. Всегда следует насухо вытереть стекла, так как остатки чистящего средства могут необратимо остаться на стекле.

ВНИМАНИЕ!!! Старайтесь не оставлять отпечатки пальцев на стекле. Во время нагревания стекла, отпечатки могут подгореть и необратимо засохнуть на стекле.

11.2. Установка стекла

В комплекте с устройством прилагается жаростойкое керамическое стекло, выдерживающее температуру до 800°С. В зависимости от выбранной версии остекления, установка и демонтаж стекла происходит разным способом.

Чтобы установить фронтное стекло в устройстве с фронтальной версией остекления следует:

Проверить, чистое ли стекло, нету ли остатков краски или отпечатков пальцев на нем.

- ☒ Аккуратно установите на середину стекла присоску, которая прилагается к заказу.
- ☒ Удерживая стекло под углом, вставьте его верхний край между корпусом камина и горизонтальной монтажной планкой.
- ☒ Вставьте стекло вверх таким образом, чтобы его нижний край находился выше нижней декоративной рамы "D".
- ☒ Нижний край стекла подтолкнуть направлению корпуса камина так, чтобы поверхность стекла была в вертикальном положении.
- ☒ Подвинуть стекло вниз и осторожно вставить нижний край горизонтального держателя.
- ☒ Выровнять горизонтальное положение стекла, относительно боковых стекол так, чтобы боковые края фронтального стекла находили на вертикальные боковые края боковых стекол.
- ☒ Дожать горизонтальную монтажную планку к фронтальному стеклу "С" и закрепить его с помощью саморезов "В".
- ☒ Убедитесь, что саморезы не затянуты слишком сильно, чтобы стекло не треснуло или чтобы не повредилась резьба
- ☒ Установить боковые монтажные планки „А” в отверстия в боковой раме, и толкая их вниз, зафиксировать в вертикальном положении.
- ☒ Снять присоску, поднимая ее вверх и перемещая по направлению к центру фронтального стекла.

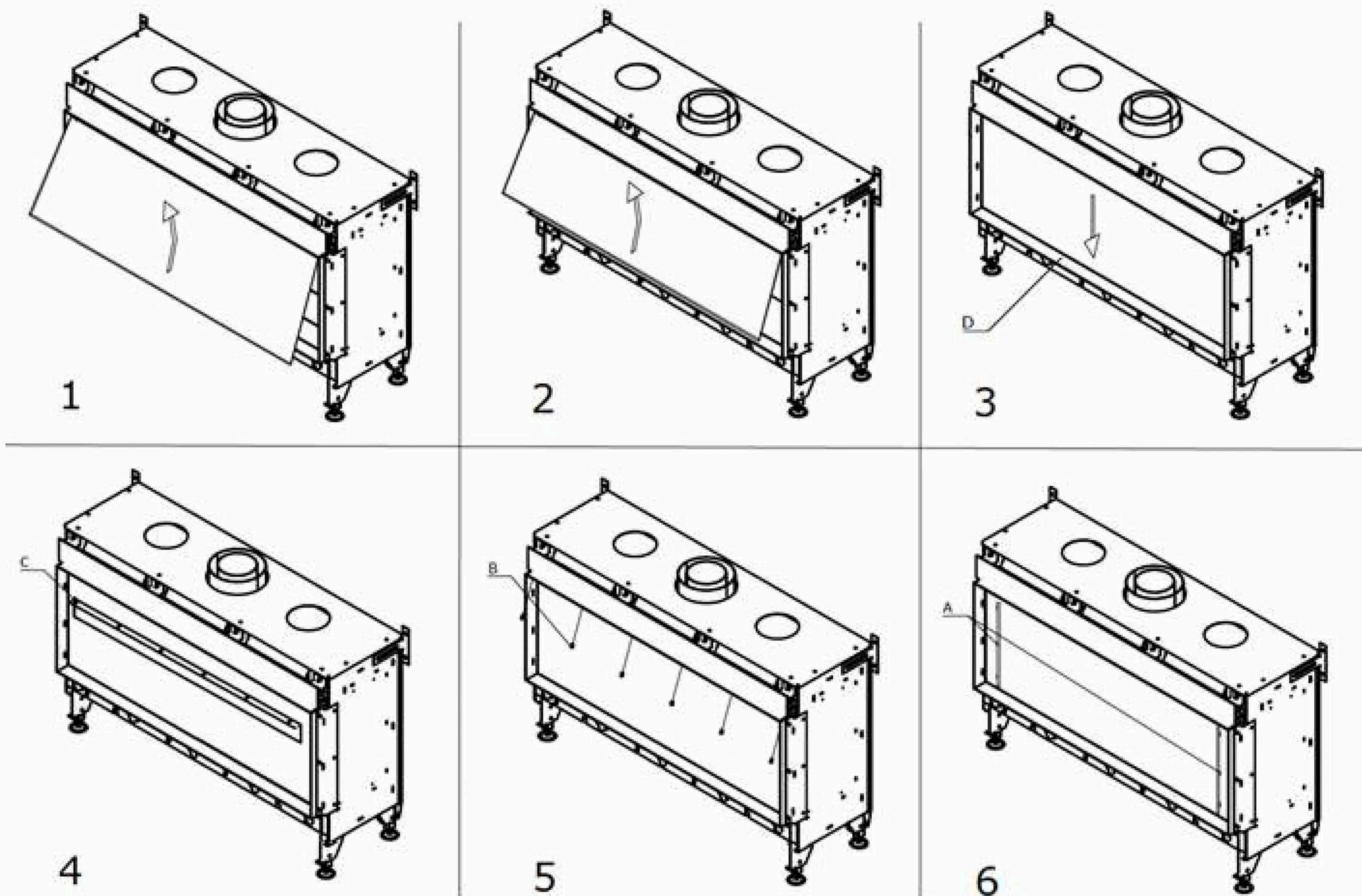

Чтобы установить фронтное стекло в устройстве с версией остекления с двумя стеклами следует:

Проверить, чистое ли стекло, нету ли остатков краски или отпечатков пальцев на нем.

- ☒ Аккуратно установите на середину стекла присоску, которая прилагается к заказу.
- ☒ Удерживая стекло под углом, вставьте его верхний край между корпусом камина и горизонтальной монтажной планкой.
- ☒ Вставьте стекло вверх таким образом, чтобы его нижний край находился выше нижней декоративной рамы "D".
- ☒ Нижний край стекла подтолкнуть направлению корпуса камина так, чтобы поверхность стекла была в вертикальном положении.
- ☒ Удерживая стекло все время над декоративной рамкой "B", подвинуть осторожно стекло до упора влево (или вправо, в зависимости от версии остекления)
- ☒ Подвинуть стекло вниз и осторожно вставить нижний край горизонтального держателя.
- ☒ Выровнять горизонтальное положение стекла, относительно боковых стекол так, чтобы боковые края фронтного стекла находили на вертикальные боковые края боковых стекол.
- ☒ Дожать горизонтальную монтажную планку к фронтному стеклу и закрепить его с помощью саморезов "A".

- ☒ Убедитесь, что саморезы не затянуты слишком сильно, чтобы стекло не треснуло или чтобы не повредилась резьба
- ☒ Снять присоску, поднимая ее вверх и перемещая по направлению к центру фронтowego стекла.

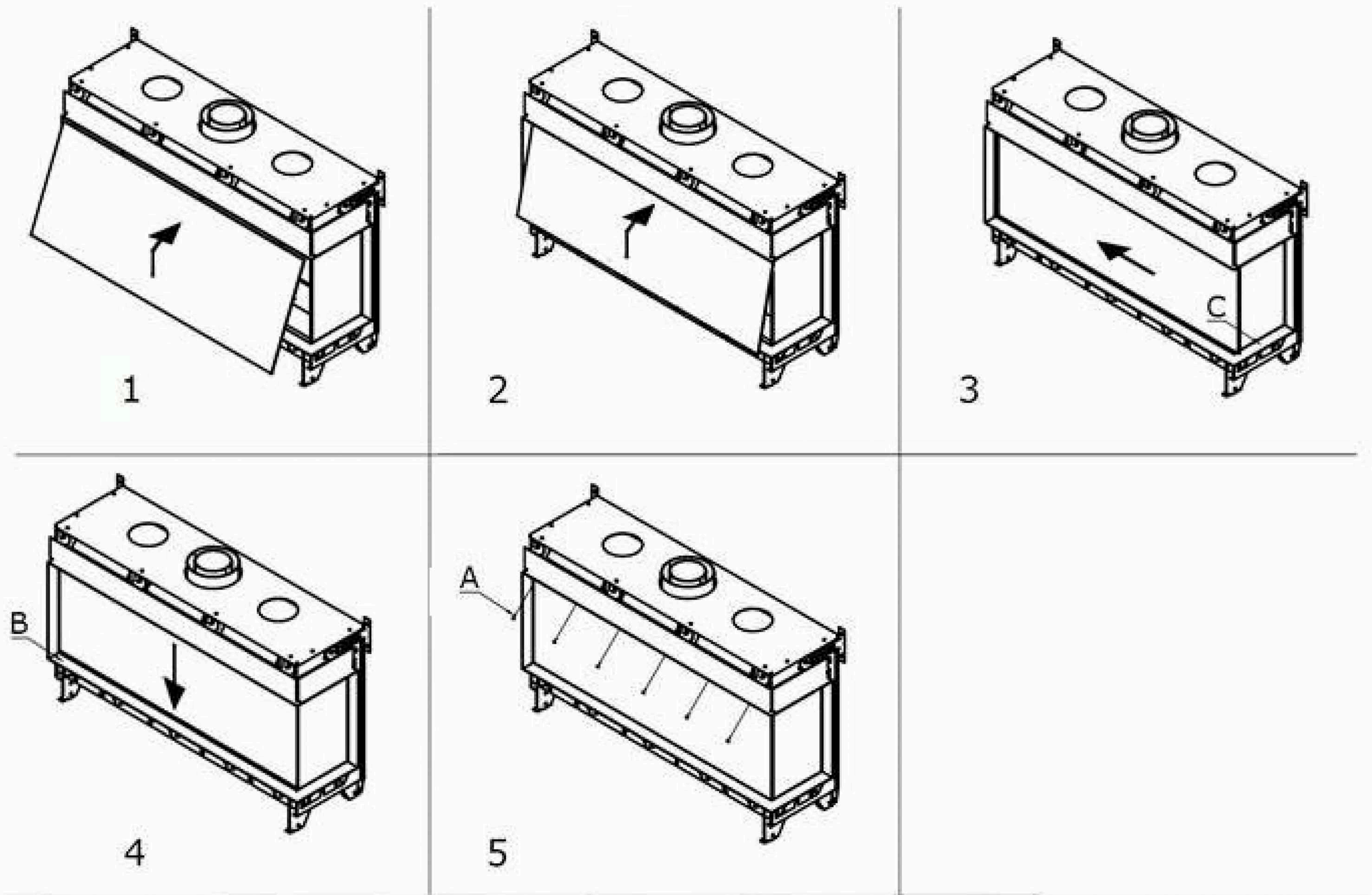

Чтобы установить фронтное стекло в устройстве с версией остекления с тремя стеклами следует:

Проверить, чистое ли стекло, нету ли остатков краски или отпечатков пальцев на нем.

- ☒ Аккуратно установите на середину стекла присоску, которая прилагается к заказу.
- ☒ Удерживая стекло под углом, вставьте его верхний край между корпусом камина и горизонтальной монтажной планкой.
- ☒ Вставьте стекло вверх таким образом, чтобы его нижний край находился выше нижней декоративной рамы "B".
- ☒ Нижний край стекла подтолкнуть направлению корпуса камина так, чтобы поверхность стекла была в вертикальном положении.
- ☒ Подвинуть стекло вниз и осторожно вставить нижний край горизонтального держателя.

- ☒ Выровнять горизонтальное положение стекла, относительно боковых стекол так, чтобы боковые края фронтowego стекла находили на вертикальные боковые края боковых стекол.
- ☒ Дожать горизонтальную монтажную планку к фронтальному стеклу и закрепить его с помощью саморезов "А".
- ☒ Убедитесь, что саморезы не затянуты слишком сильно, чтобы стекло не треснуло или чтобы не повредилась резьба
- ☒ Снять присоску, поднимая ее вверх и перемещая по направлению к центру фронтального стекла.

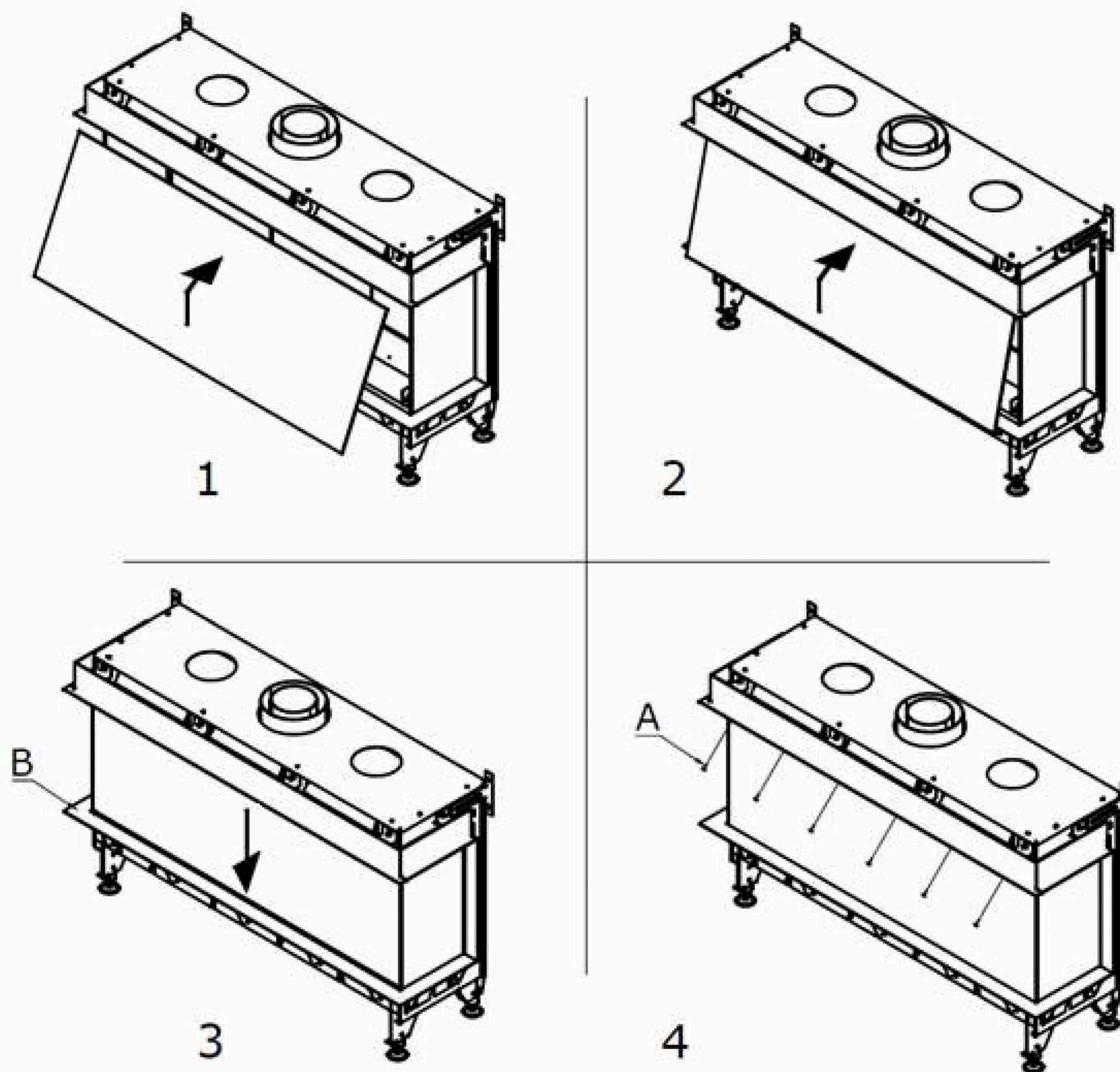

11.3. Демонтаж стекла

Чтобы снять переднее стекло устройства следуйте вышеописанной процедуре в обратном порядке, подходящий для вашей версии остекления.

Если устройство заказано в версии оснащенной боковыми стеклами, они не подлежат демонтажу при нормальной эксплуатации или в процессе установки.

Чтобы демонтировать фронтальное стекло в версии камина с фронтальным остеклением, следует:

- Убедитесь, что устройство выключено, а стекло охлаждено до комнатной температуры.

- Аккуратно установите на середину стекла присоску, которая прилагается к заказу
- Снимите боковые монтажные планки "А", поднимая их вверх и перемещения их по направлению к центру фронтального стекла.
- Выкрутите саморезы "В", на которые прикреплена горизонтальная планка "С", которая держит переднее стекло.
- Поднимите переднее стекло вертикально вверх так, чтобы его нижний край находился над декоративной рамкой "D".
- Следует притянуть у себе нижнюю часть фронтального стекла так, чтобы его нижний край был вне контура конструкции рамы и декоративной рамки.
- Затем, движением к себе и в низ, вытяните переднее стекло и поместите его в безопасном месте на ровной поверхности.
- Снимите присоску.

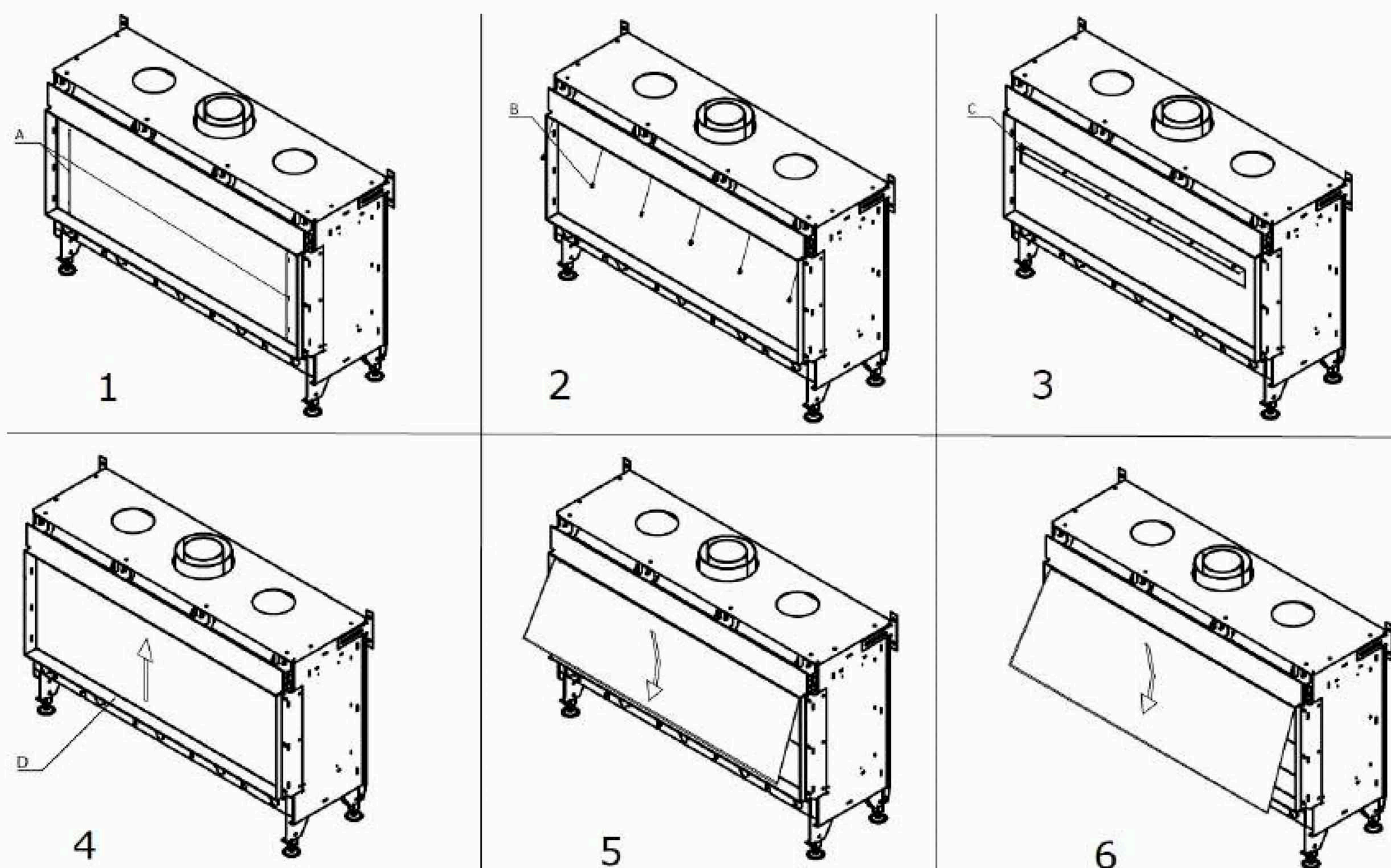

Чтобы демонтировать фронтное стекло в версии камина с двойным остеклением, следует:

- ☒ Убедитесь, что устройство выключено, а стекло охлаждено до комнатной температуры.
- ☒ Аккуратно установите на середину стекла присоску, которая прилагается к заказу
- ☒ Выкрутите саморезы "А", на которые прикреплена горизонтальная планка, которая держит переднее стекло.
- ☒ Удерживая стекло все время выше уровня декорационной рамки „В” осторожно передвинуть стекло вправо, обращая внимание на то, чтобы не ударить ее правой стороной в декорационную рамку „С”

- ☒ Следует притянуть у себе нижнюю часть фронтального стекла так, чтобы его нижний край был вне контура конструкции рамы и декоративной рамки.
- ☒ Затем, движением к себе и в низ, вытяните переднее стекло и поместите его в безопасном месте на ровной поверхности.
- ☒ Снимите присоску.

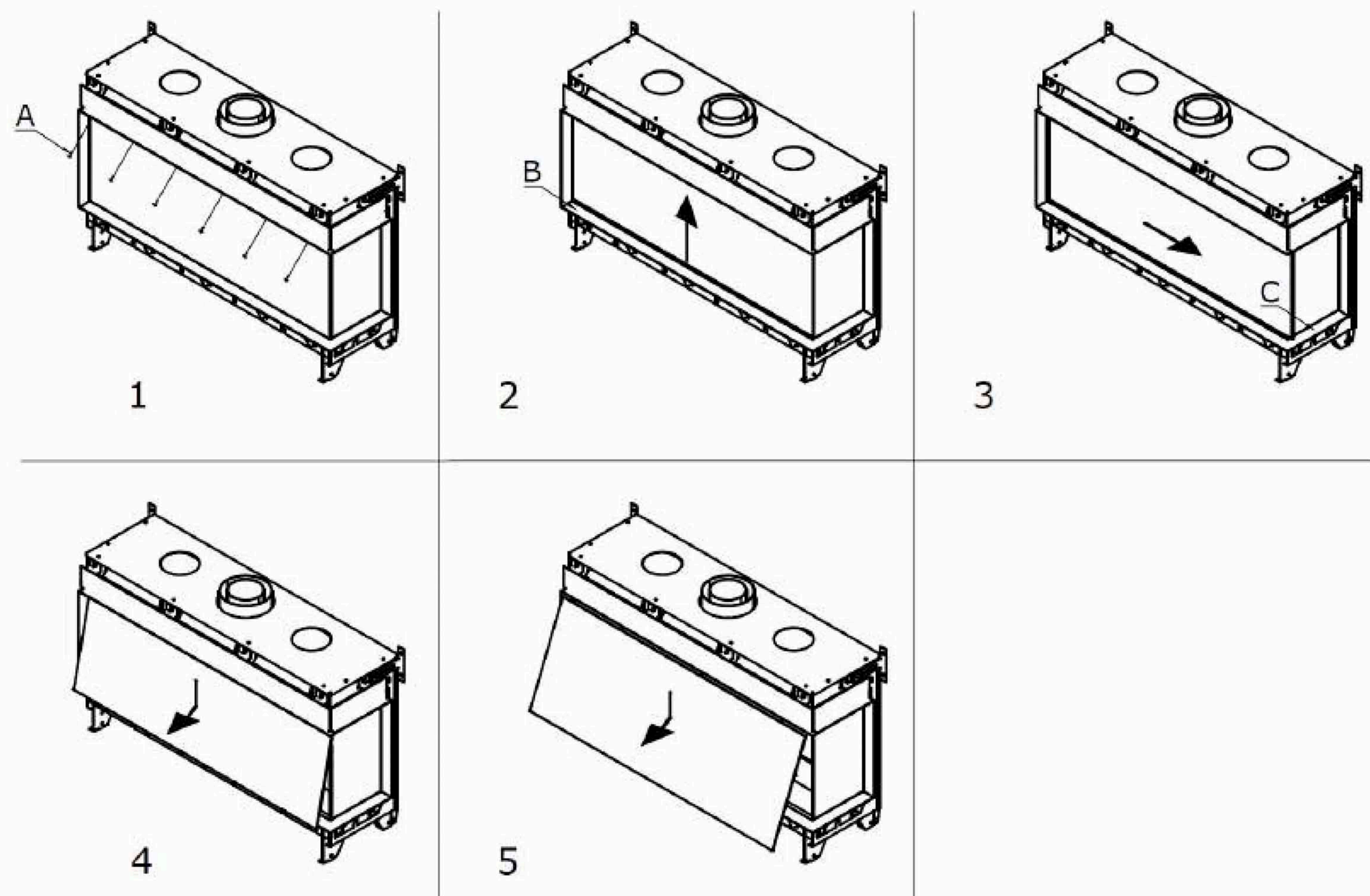

Чтобы демонтировать фронтное стекло в версии камина с тройным остеклением, следует:

- ☒ Убедитесь, что устройство выключено, а стекло охлаждено до комнатной температуры.
- ☒ Аккуратно установите на середину стекла присоску, которая прилагается к заказу
- ☒ Выкрутите саморезы "А", на которые прикреплена горизонтальная планка, которая держит переднее стекло.
- ☒ Поднимите переднее стекло вертикально вверх так, чтобы его нижний край находился над декоративной рамкой "В".
- ☒ Следует притянуть у себе нижнюю часть фронтального стекла так, чтобы его нижний край был вне контура конструкции рамы и декоративной рамки.
- ☒ Затем, движением к себе и в низ, вытяните переднее стекло и поместите его в безопасном месте на ровной поверхности.
- ☒ Снимите присоску.

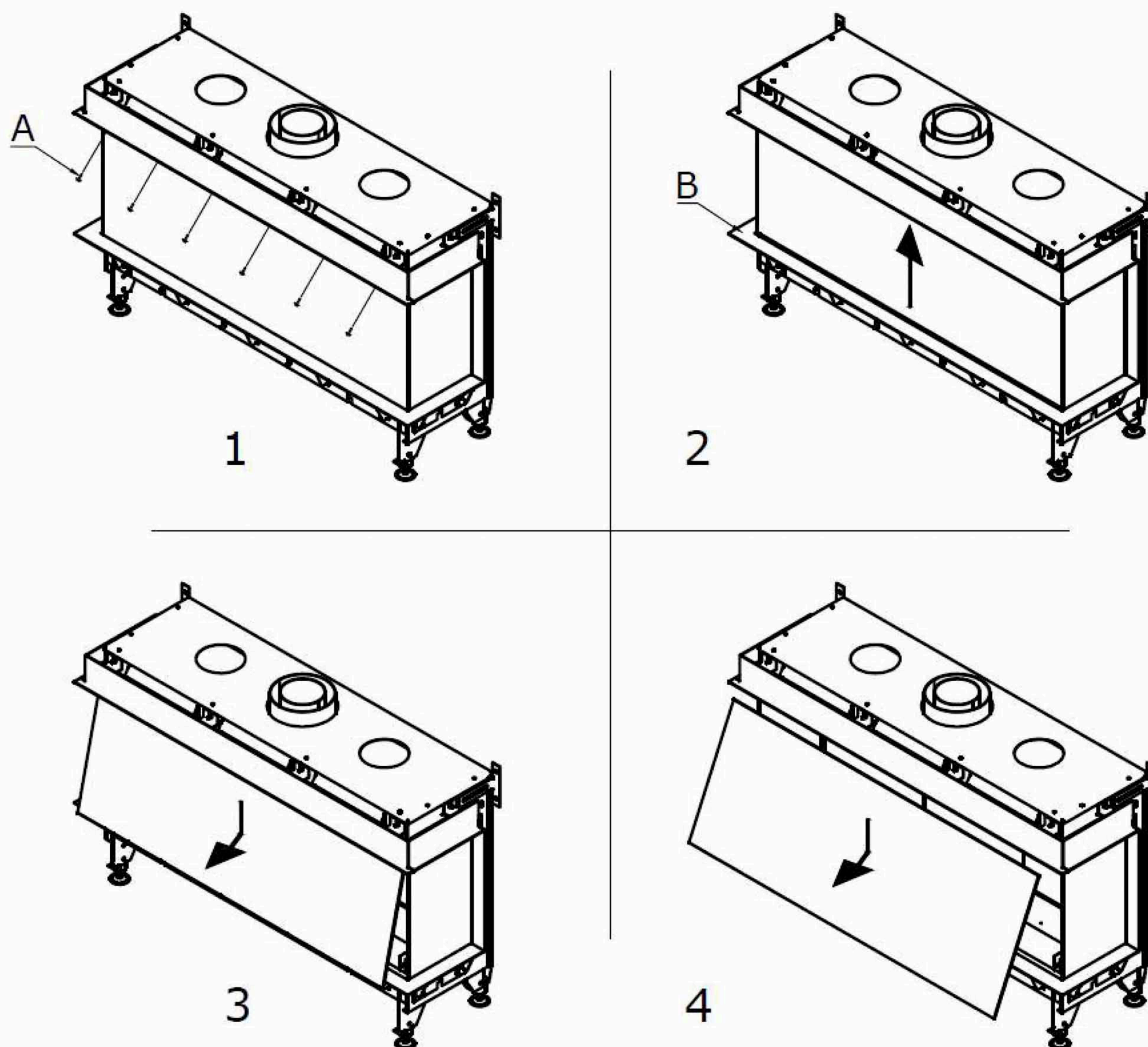

12. ОХРАНА ОКРУЖАЮЩЕЙ СРЕДЫ

Упаковочные материалы должны быть утилизированы в соответствии с действующими нормами. Батарейки считаются малыми химическими отходами, и их следует выбрасывать в специальные контейнеры.

12.1. Устройство

Когда устройство достигнет конца времени своей эксплуатации, следует вести себя с ним осторожно, чтобы камин или его части были пригодны для повторного использования.

Перед изъятием камина следует

- Перекрыть клапан подачи газа
- Отключить камин от электрической сети 230 В.
- Открутить кабель соединяющий камин с газовым клапаном
- Изъять устройство

Не помещайте изделие вместе с несортированными отходами. Следует сдать его в официальный пункт сбора для такого типа отходов. Для этого, пожалуйста, обратитесь к местным властям для получения информации о доступных системах доставки и приемки отходов данного типа.

13. ТЕХНИЧЕСКАЯ СПЕЦИФИКАЦИЯ

Техническая спецификация			
Название продукта	VALENTINO 130 F, VALENTINO 130 LF, VALENTINO 130 EP, VALENTINO 130 LEP		
Тип устройства	Под застройку		
Сгорание	Закрытая камера сгорания		
Система входа и выхода	Коаксиальная система 200/130		
Версия системы безопасности пламени	Отдельные электроды зажигания и ионизации		
Предохранительные клапаны	Да		
Циркуляционное отверстие в стене камина	200 см ²		
Тип	C11/C31/C91		
		G20	G31
Номинальная мощность	kW	9,6	8,4
Номинальная тепловая нагрузка (Hi)	kW	11,3	9,9
Номинальная тепловая нагрузка (Hs)	kW	12,6	11,0
Максимально потребление	л/ч	1200	410
Минимальное потребление	д/ч	290 (*)	100 (*)
Макс. давление горелки	мбар	9,5	27,5
Мин. давление горелки	мбар	4	9
Форсунка основной горелки	мм	2x Ø1,75	2x Ø1,0
	мм	1x Ø1,9	1x Ø1,1
Класс эффективности	Код	1	1
* - минимальное давление, включена только центральная секция			

14. КОНТАКТНАЯ ИНФОРМАЦИЯ ПРОИЗВОДИТЕЛЯ

Производитель: Planika Sp. z o.o.
Контактные данные: ul. Bydgoska 38
86-061 Brzoza
Polska
Телефон: + 48 52 364 11 60
Факс: + 48 52 364 11 70